

# Domergue Aviation check list CESSNA 172 M

ACAF/Révision A du 19 Avril 2001

## VISITE PRE VOL

Contact Batterie..... ON  
Volets ..... Sortis  
Jauge Essence..... Vérifiée  
Contact Batterie..... OFF  
Visite Extérieure ..... Effectuée

## AVANT MISE EN ROUTE

Papiers de Bord..... A bord  
Frein de Parc..... Serré  
Habitacle ..... Fermé  
Compensateur..... Décollage  
Essence..... Ouverte  
Réchauffage Cabine..... Fermé  
Mélange..... Riche  
Contacts Magnétos ..... OFF En place  
Gaz..... Libre, sur Réduit  
Injections(Moteur Froid)..... 1 à 2  
Contact batterie ..... ON  
Anticollision (Beacon)..... ON

## MISE EN ROUTE

Gaz..... 1/2 cm  
Démarrage  
(Personne devant)..... Magnétos sur BOTH  
Démarrateur

## APRES MISE EN ROUTE

Régime ..... 1000 t/mn  
Pression d Huile ..... Dans le Vert(Sinon après  
30 sec.couper)  
Alternateur ON ..... Débit vérifié  
Volets ..... Relevés  
Ceintures ..... Attachées  
Réchauffage Carbu ..... Réglé  
Conservateur de Cap .....  
Dégrossi  
Radio essayée..... ATIS,Frequence Sol  
Heure Départ..... Relevée

## POINT FIXE

Freins ..... Appliqués  
Huile ..... Pression + T° vert  
Régime ..... 1700 t/mn  
Magnétos..... Sélectionnées(75 t/mn)  
Dépression ..... Vérifiée  
Réchauffage carbu ..... Tiré(chute 50 t/mn)  
Essai Ralenti ..... 700/750 t/mn  
Régime..... 1000 à 1200 t/mn

## AVANT DECOLLAGE

**A** Atterrisseur..... Freins appliqués  
**C** Contacts Magnétos ..... BOTH  
Contact Batterie ..... ON  
Commandes..... Libres, dans le bon sens  
Conservateur de Cap..... Recalé  
**H** Huile..... Pression+T° vert  
**E** Essence..... Ouverture  
Mélange Riche  
Autonomie suffisante  
**V** Volets ..... 0°  
**E** Extérieurs ..... Portes et vitres fermés  
**R** Réglages..... Altimètre QFE - QNH  
Compensateur Décollage  
Réchauffage carbu froid  
**A** Approche ..... Libre  
Atterrisseur..... Freins desserrés

## MONTEE

Régime..... Plein Gaz  
Vitesse ..... 80 kts  
Mélange ..... Riche

## CROISIERE

Régime..... 2400 t/mn  
Compensateur ..... Réglé  
Réchauffage carbu..... Réglé  
Pas de réglage richesse en dessous de 5000 ft

## APPROCHE

Mélange ..... Riche  
Réchauffage Carbu ..... Tiré  
Volets ..... 10°  
Vitesse ..... 75 kts

## FINALE

Mélange ..... Riche  
Réchauffage Carbu .....  
Volets..... 30°  
Vitesse ..... 60 kts+ 1/2 Vent effectif

## APRES ATERRISSAGE

Volets ..... Relevés  
Phares..... Eteints  
Réchauffage carbu..... Froid

## ARRET MOTEUR

Frein de parc..... Serré  
Radio..... Arrêt  
Régime(pendant 1 mn) ..... 800 t/mn  
Contacts Magnétos ..... Coupure vérifiée  
Régime..... 1200 t/mn  
Mélange ..... Etouffoir  
Clés..... Sur le tableau  
Anticollision(BCN)..... OFF  
Contact batterie..... OFF  
Heure d'Arrivée ..... Relevée  
Commandes..... Bloquées

**TABLE DES MATIERES**

- Section 1 : Généralités.
- Section 2 : Limites d'emploi.
- Section 3 : Procédures d'urgence.
- Section 4 : Procédures normales.
- Section 5 : Performances.
- Section 6 : Révisions.
- Section 6 : Entretien.
- Section 6 : Systèmes optionnels.

REIMS/CESSNA F 172 M

- \* Hauteur totale avec anti-collision et amortisseur avant dégonflé.
- \*\* Envergure maxi avec feux à éclats (OPT).

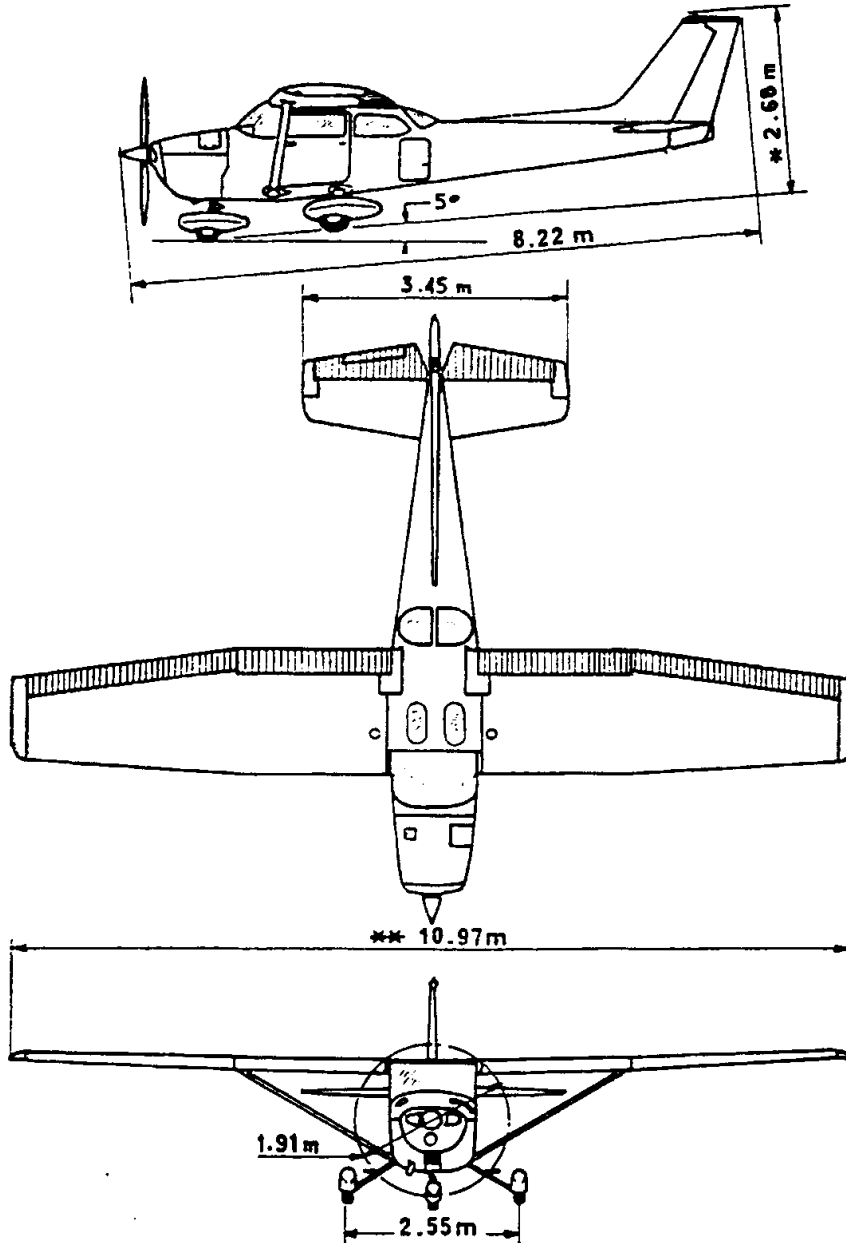

Figure 1

## DESCRIPTION ET CARACTERISTIQUES DIMENSIONNELLES

### Encombrement général

Envergure maxi : 10,97 m (avec feux à éclats optionnels)  
Longueur totale : 8,22 m  
Hauteur totale : 2,68 m (avec anti-collision et amortisseur avant dégonflé)

### Voilure

Type de profil : NACA 2412 (modifié)  
Surface : 16,30 m<sup>2</sup>  
Dièdre à 25 % de la corde : + 1° 37'  
Incidence à l'emplature : + 0° 47'  
Incidence au saumon : — 2° 50'

### Ailerons \*

Surface : 1,66 m<sup>2</sup>  
Angle de débattement :  $\left. \begin{array}{l} \text{vers le haut : } 20^\circ \\ \text{vers le bas : } 15^\circ \end{array} \right\} = 1^\circ$

### Volets hypersustentateurs

Commande électrique et câbles  
Surface : 1,97 m<sup>2</sup>  
Débattements : 0 à 40°  $\begin{array}{l} + 0^\circ \\ - 2^\circ \end{array}$

### Empennage horizontal \*

Surface fixe : 2,00 m<sup>2</sup>  
Incidence : — 3° 30'

\* Circuits de commandes par câbles.

## REIMS/CESSNA F 172 M

Surface gouverne de profondeur : 1,35 m<sup>2</sup> (Surface du tab comprise)

Débattement : \ vers le haut : 28° / + 1°  
/ vers le bas : 23° \ - 0°

### Tab de profondeur

Débattement : \ vers le haut : 28° / + 1°  
/ vers le bas : 13° \ - 0°

### Empennage vertical \*

Surface fixe : 1,26 m<sup>2</sup>

Surface gouverne : 0,69 m<sup>2</sup>

Débattement : \ vers la gauche : 16° / + 1°  
/ vers la droite : 16° \ - 1°

(Mesuré parallèlement à la référence avion).

### Atterrisseurs

Type tricycle.

Amortisseurs : AV Oléopneumatique  
AR Tubulaire

Voie du train principal : 2,55 m

Pneu AV : 500 × 5 2,14 bars - 31 PSI

Pneus AR : 600 × 6 2,00 bars - 29 PSI

Amortisseur AV 3,10 bars - 45 PSI

\* Circuits de commandes par câbles

REIMS/CESSNA F 172 M

**Groupe motopropulseur**

Moteur : LYCOMING O-320-E2D de 150 HP (112 kW)

Carburant : essence Aviation indice 80/87 octanes mini ou 100 L.

Huile : SAE 10 W 30 ou SAE 30 entre — 20° C et + 20° C  
SAE 50 au-dessus de + 15° C  
SAE 40 entre — 1° C et + 30° C  
SAE 20 au-dessous de — 10° C

Réchauffage carburateur à commande manuelle.

**Hélice**

Mc CAULEY : 1 C 160/CTM 7553 ou 1 C 160/DTM 7553

Pas fixe.

Diamètre : 1,91 m

**Cabine**

Quadriplace + siège pour enfant partie AR (Option).

2 portes d'accès.

Coffre à bagages.

REIMS/CESSNA F 172 M

TABLEAU DE BORD

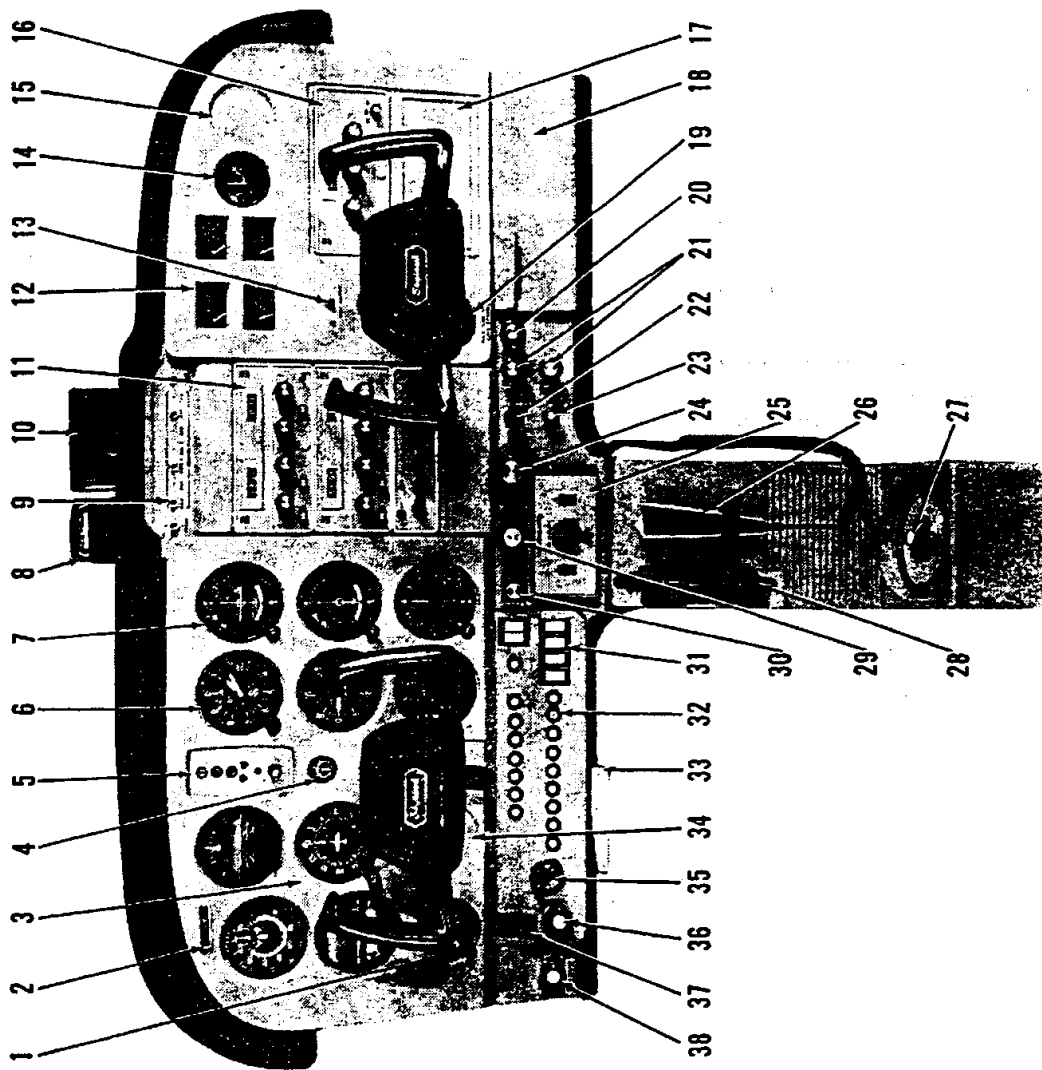

Figure 2

1.6 Révision 2 - Août 1973

REIMS/CESSNA F 172 M

- 1) Montre (OPT)
- 2) Immatriculation avion
- 3) Instruments de vol
- 4) Manomètre de dépression (OPT)
- 5) Voyants et interrupteurs de récepteurs de balises (OPT)
- 6) Altimètre, variomètre (OPT) et tachymètre
- 7) Indicateurs VOR (OPT) et indicateur de radio compas
- 8) Compas magnétique
- 9) Commutateurs radio (OPT)
- 10) Rétroviseur
- 11) Transpondeur et radio (OPT)
- 12) Jaugeurs d'huile et de carburant
- 13) Lampe témoin de surtension
- 14) Ampèremètre (OPT)
- 15) Instruments optionnels
- 16) Radio (OPT)
- 17) Espace pour radio (OPT)
- 18) Boite à cartes
- 19) Indicateur de position de volets
- 20) Allume-cigares
- 21) Commande de ventilation et de chauffage cabine
- 22) Interrupteur de commande de volets hypersustenteurs
- 23) Robinet prise de pression statique de secours (OPT)
- 24) Commande de mélange
- 25) Boite de contrôle de pilote automatique (OPT)
- 26) Microphone (OPT)
- 27) Robinet sélecteur essence
- 28) Volant de commande du tab de profondeur
- 29) Commande des gaz (avec bouton de serrage)
- 30) Commande de réchauffage carburateur
- 31) Interrupteurs électriques
- 32) Disjoncteurs
- 33) Frein de parking
- 34) Instrument optionnel
- 35) Contact allumage/démarrreur
- 36) Rhéostats d'éclairage planche de bord et radio
- 37) Contact général
- 38) Commande de pompe à injection



**SCHEMA CIRCUIT DE CARBURANT**

Pour s'assurer de la capacité maximale de carburant lors du remplissage, placer la manette du robinet sélecteur soit sur « LEFT » (« GAUCHE ») soit sur « RIGHT » (« DROIT ») pour empêcher toute intercommunication.

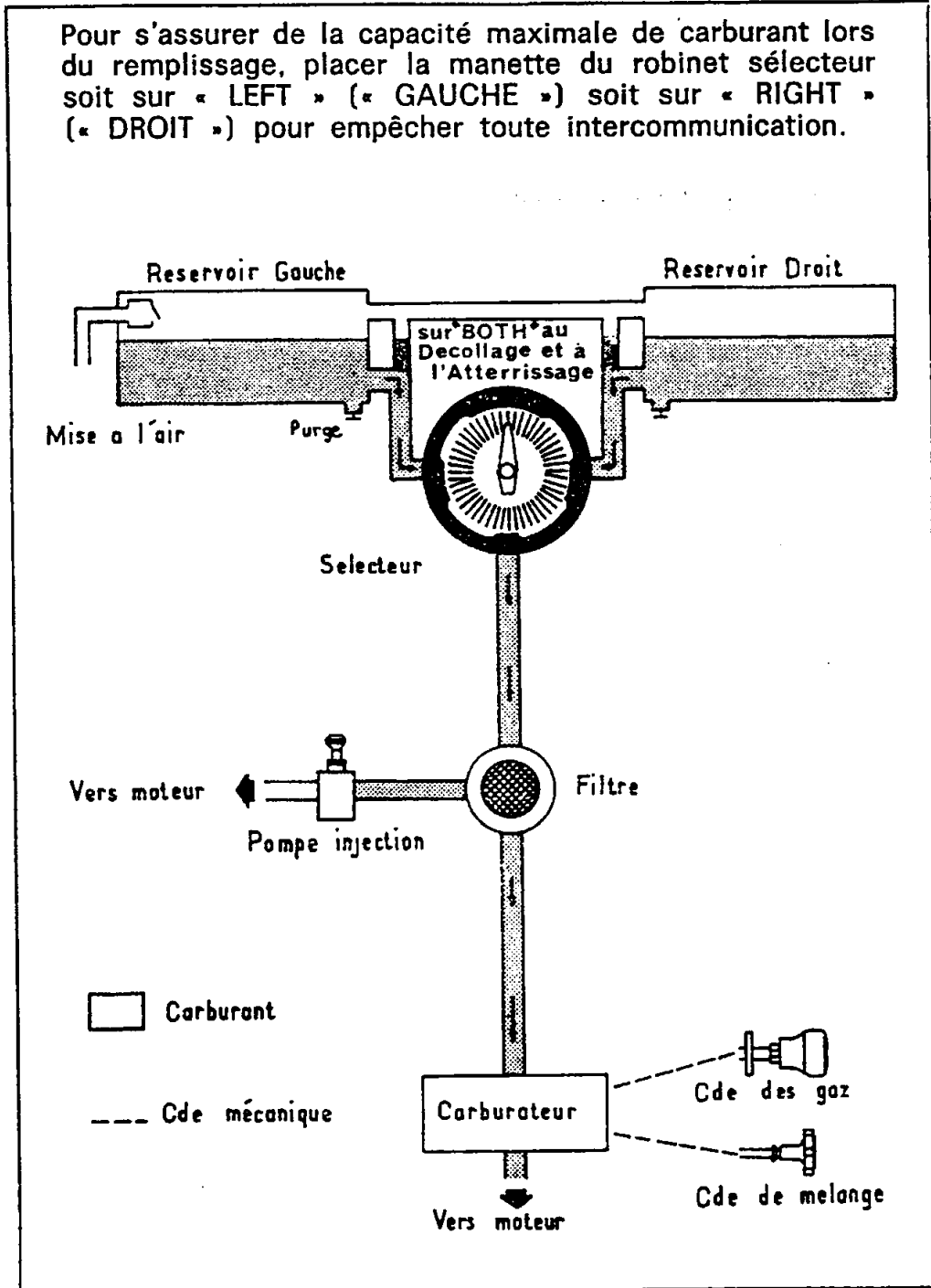

Figure 3

**DESCRIPTION**

**SYSTEME D'ALIMENTATION EN CARBURANT**

Le moteur est alimenté par 2 réservoirs, un dans chaque aile. L'essence est canalisée par gravité jusqu'à un sélecteur à quatre positions : « RIGHT » (« DROITE »), « BOTH » (« LES DEUX »), « LEFT » (« GAUCHE »), « OFF » (« ARRÊT »), et un filtre avant d'alimenter le carburateur.

Pour les autres informations voir graissage et procédures d'entretien section 6.

**COMMANDE DU DECANTEUR**

Voir procédures d'entretien section 6.

ESSENCE UTILISABLE			
	Essence utilisable toutes conditions de vol	Essence inutilisable	Total
Deux réservoirs d'aile standards. 79,5l chacun.	444 litres	15 litres	-159 litres...
<i>Long Range.</i>	<i>132 litres</i>		<i>137 litres</i>

**Nota :** Toutefois, en option, il est possible d'équiper l'avion avec deux réservoirs d'aile de 26 Gal. (98,5 l) chacun, dont 24 Gal. (91 l) utilisables, au lieu des deux réservoirs standards ci-dessus.

SCHEMA CIRCUIT ELECTRIQUE

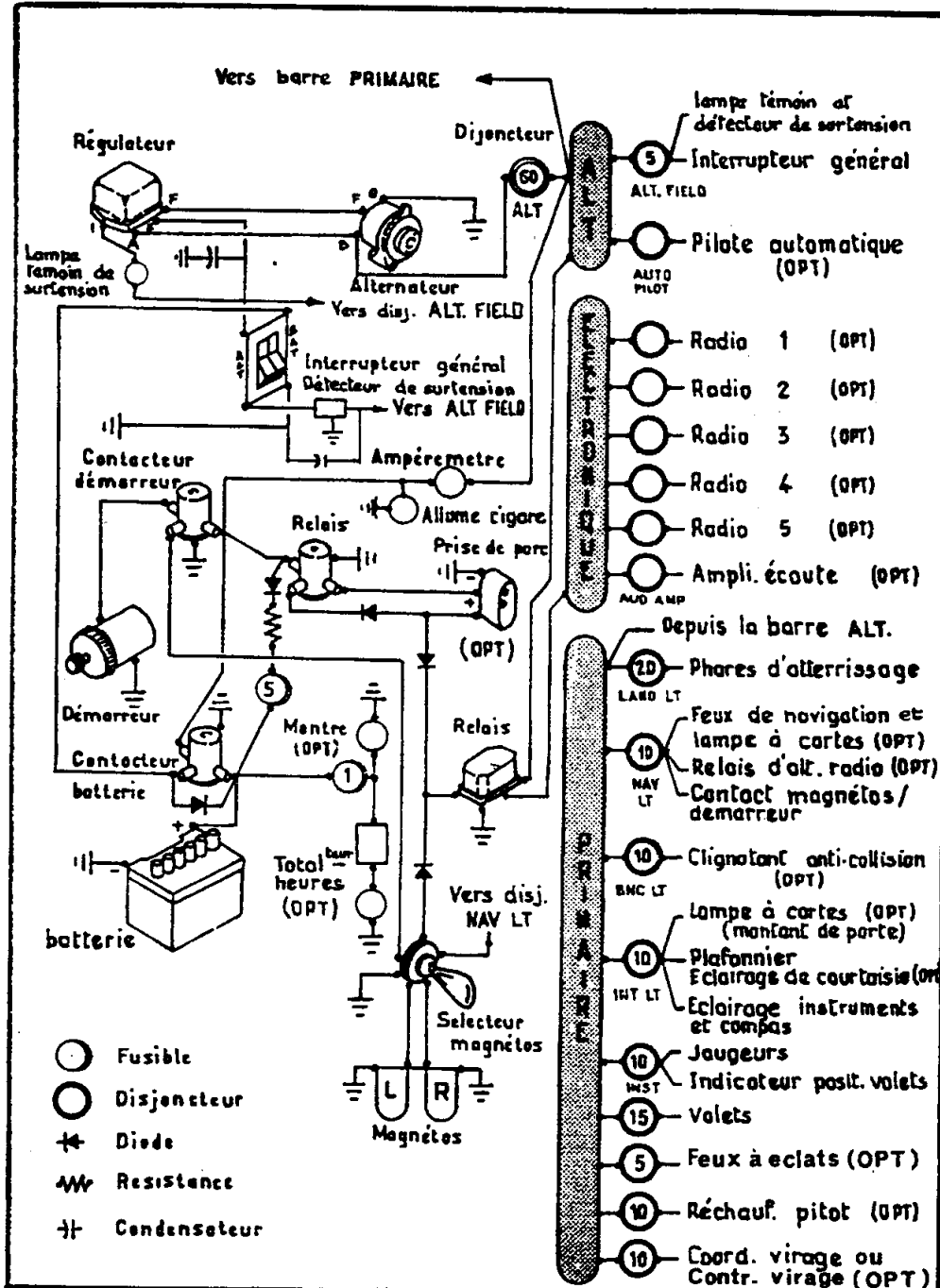

Figure 4

## INSTALLATION ELECTRIQUE

L'énergie électrique est fournie par un alternateur de 14 volts entraîné par le moteur. Une batterie de 12 volts est fixée à l'avant gauche de la cloison pare-feu, près de la porte d'accès au moteur.

Sur le modèle Reims Aviation, l'énergie électrique est distribuée par l'intermédiaire de deux barres omnibus. Une barre alimente l'ensemble du circuit électrique et l'autre les équipements électroniques. Dans ce système, les deux parties de la barre omnibus sont alimentées en permanence. Lorsqu'on utilise une source extérieure d'alimentation, ou lorsqu'on engage le démarreur, la partie électronique est cependant coupée de l'alimentation générale, isolant ainsi ce circuit des tensions transitoires risquant d'amener des dommages aux semi-conducteurs des composants électroniques.

Le croquis qui précède illustre la réalisation de la barre omnibus.

### INTERRUPTEUR GENERAL

L'interrupteur général est du type double basculant et porte le mot « MASTER ». Il est « ON » en position haute et « OFF » en position basse. La partie droite de l'interrupteur appelée « BAT » commande toute l'énergie électrique de l'avion. La partie gauche appelée « ALT » commande l'alternateur.

Normalement, les deux parties de l'interrupteur général doivent être utilisées simultanément ; cependant le « BAT » peut être mis en contact séparément pour faire un contrôle au sol. Le « ALT », quand il est en position « OFF », coupe le circuit de l'alternateur. Cet interrupteur étant en position « OFF », toute la charge électrique est contenue dans la batterie. Le fonctionnement continu avec l'interrupteur de l'alternateur sur la position « OFF » réduit suffisamment l'énergie de la batterie pour occasionner l'ouverture du contacteur batterie, isoler l'alternateur et empêcher ce dernier de refonctionner.

### AMPEREMETRE

L'ampèremètre indique l'intensité de courant fourni soit par l'alternateur à la batterie, soit par cette dernière au

réseau électrique. Lorsque le MASTER SWITCH est sur « ON », moteur en fonctionnement, l'ampèremètre indique la charge fournie à la batterie, ou le taux de décharge si l'alternateur est hors service.

### **DETECTEUR DE SURTENSION ET LAMPE TEMOIN**

L'avion possède un détecteur de surtension situé derrière le tableau de bord et une lampe témoin rouge repérée « HIGH VOLTAGE » (« SURTENSION »). En cas de surtension, le détecteur coupe automatiquement le circuit alternateur, la lampe témoin s'allume indiquant que l'alimentation électrique n'est fournie que par la batterie.

Pour remettre l'alternateur en circuit, placer l'interrupteur général sur « OFF » (« ARRET ») puis sur « ON » (« MARCHE »). Si la lampe témoin se rallume, une panne de circuit électrique existe et le vol doit être interrompu dès que possible.

La vérification de la lampe témoin s'effectue en coupant le réseau « ALT » de l'interrupteur général et laissant le réseau « BAT » en fonctionnement.

### **FUSIBLES ET COUPE-CIRCUIT**

La majorité des circuits électriques de l'avion sont protégés par des disjoncteurs montés sur la planche de bord, sauf pour les circuits de la montre et du relais de la prise de parc qui sont protégés par des fusibles près de la batterie sur la tôle pare-feu.

L'allume-cigare est protégé par un coupe-circuit fixé au dos de celui-ci, derrière la planche de bord.

Si plus d'une radio est installée, le relais d'émetteur radio (qui fait partie de l'installation radio) est protégé par le disjoncteur « NAV LTS » (« FEUX DE NAVIGATION »). Si un mauvais fonctionnement du circuit des feux de navigation provoque l'ouverture du disjoncteur, ce qui se traduit par une panne d'alimentation des feux de navigation et du relais d'émetteur, mettre l'interrupteur des feux de navigation sur « arrêt » et réenclencher le disjoncteur. Cette action permet la réalimentation du relais d'émetteur et la poursuite de l'utilisation des émetteurs radio. Ne pas remettre l'interrupteur des feux de navigation sur « marche » tant que le mauvais fonctionnement n'a pas été remédié.

### **PHARE D'ATERRISSAGE ET DE ROULAGE (OPT)**

Les interrupteurs « TAXI » et « LDG » commandent les deux phares incorporés dans le capot moteur.

### **CLIGNOTANT ANTI-COLLISION ET FEUX A ECLATS A HAUTE INTENSITE (OPT)**

Ces feux ne doivent pas être utilisés en vol dans les nuages ou par temps pluvieux. La lumière clignotante réfléchiée par les gouttes d'eau sur les particules atmosphériques, de nuit en particulier, peut amener des vertiges et des déséquilibres sensoriels. De plus les feux à éclats à haute intensité doivent être éteints au sol et au voisinage d'autres appareils.

### **CHAUFFAGE CABINE ET AERATION**

Deux tirettes « Cabin HT » et « Cabin AIR » contrôlent les clapets d'admission d'air chaud et froid et permettent le réglage de l'alimentation en air de dégivrage.

Le chauffage de la cabine est assuré par la tirette marquée « Cabin HT ». Tirer vers soi environ 1 cm pour obtenir un chauffage moyen. Si l'on désire un chauffage maximum, tirer la commande à fond.

Le chauffage est assuré à l'avant de la cabine par des trous placés en avant et au-dessus de l'ensemble palonnier et à l'arrière par des conduits à gauche et à droite à hauteur du plancher.

Le dégivrage du pare-brise est assuré par la même commande.

L'aération cabine est commandée par la tirette marquée « Cabin Air ».

Deux prises d'air additionnelles situées dans la partie supérieure gauche et droite du pare-brise alimentent en air frais le pilote et le co-pilote.

Deux aérateurs pour les places arrières peuvent être fournis en option.

### **FREIN DE PARKING**

Pour engager le frein de parking, tirer vers soi la poignée située sous le tableau de bord place pilote et la verrouiller dans les crans prévus à cet effet, en lui imprimant 1/4 de tour vers le bas. Pour le libérer, effectuer la manœuvre inverse.

### **LAMPE A CARTES DE VOLANT (OPT)**

Une lampe à cartes peut être installée à la base du volant pilote. Cette lampe éclaire la partie inférieure de la cabine, juste à l'avant du pilote, et est d'une grande utilité pour la lecture des cartes. Pour utiliser cette lampe il faut d'abord mettre sur « MARCHE » l'interrupteur « NAV LIGHTS », et régler ensuite l'intensité de l'éclairage au moyen du rhéostat à bouton moleté situé à la base du volant.

### **AVERTISSEUR DE DECROCHAGE**

L'avertisseur de décrochage se fait clairement entendre entre 8 et 16 km/h - 5 et 10 MPH avant le décrochage et se poursuit jusqu'au décrochage.

REIMS/CESSNA F 172 M

**LIMITES D'EMPLOI**

**1) Bases de certification**

L'avion REIMS/CESSNA F 172 M a été certifié au règlement AIR 2052 avec amendements à la date du 16-09-66 Catégorie Normale et Utilitaire dans les limites indiquées ci-après.

<b>2) Vitesses limites</b>	km/h	kts	MPH
Vne (vitesse à ne jamais dépasser)	293	158	182
Vno (vitesse maximale de croisière)	233	126	145
Vfe (vitesse limite volets sortis)	161	87	100
Vp (vitesse de manœuvre)	180	97	112

**3) Repères sur l'anémomètre**

Trait radial rouge 293 km/h - 158 kts - 182 MPH.

Arc jaune de 233 à 293 km/h - 126 à 158 kts - 145 à 182 MPH.

A utiliser avec prudence air calme.

Arc vert de 98 à 233 km/h - 53 à 126 kts - 61 à 145 MPH.

Zone d'utilisation normale.

Arc blanc de 87 à 161 km/h - 47 à 87 kts - 54 à 100 MPH.

Zone d'utilisation des volets.

**4) Facteurs de charge limite de calcul à la masse maximale (hypersustentateurs escamotés).**

Catégories	Volets rentrés	Volets sortis
« Normale » (1034 kg) n =	+ 3.8 — 1.52	n = + 3.0
« Utilitaire » (910 kg) n =	+ 4.4 — 1.76	n = + 3.0

**5) Masse maximale autorisée au décollage et atterrissage**

Catégorie « Normale » : 1043 kg

Catégorie « Utilitaire » : 910 kg





## REIMS/CESSNA F 172 M

Aucune manœuvre acrobatique n'est permise exceptée celles dont la liste suit :

<b>MANŒUVRES</b>	<b>VITESSE DE DEPART RECOMMANDÉE</b>		
Chandelles	193 km/h	104 kts	120 MPH
Lazy-eights	193 km/h	104 kts	120 MPH
Virages serrés	180 km/h	97 kts	112 MPH
Vrilles	Décélération lente		
Décrochages	Décélération lente		

La vrille volontaire, volets sortis est interdite. Les manœuvres acrobatiques sous facteur de charge négatif ne sont pas recommandées.

Il est bon de savoir que par construction l'appareil est fin et que son accélération en piquée est rapide. Contrôler sa vitesse est l'élément de base car les manœuvres à grandes vitesses entraînent des facteurs de charge importants. Éviter l'emploi brutal des commandes de vol.

### **LIMITATIONS MOTEUR**

Puissance et régime : 112 kW - 2700 tours/minute  
(150 HP)

### **LIMITATIONS TEMPERATURE D'HUILE**

Normal : Secteur vert.

Maximum admis : 118° C ligne rouge 245° F.

### **LIMITATIONS PRESSION D'HUILE**

Minimum ralenti : Ligne rouge 1,72 bar - 25 PSI

Normal : Secteur vert 4,13 - 6,20 bars - 60-90 PSI

Maximum : Ligne rouge 6,89 bars - 100 PSI

### **JAUGEURS**

Vides (7,50 litres non consommables dans chaque réservoir).  
E ligne rouge

REIMS/CESSNA F 172 M

**TACHYMETRE : Tours/minute.**

**Utilisation normale**

Maximum autorisé	2700	Ligne rouge.
3048 m - 10000 pieds	2200-2700	Révision 2 - Septembre 1972
1524 m - 5000 pieds	2200-2600	Arc vert moyen.
Niveau de la mer	2200-2500	Arc vert intérieur.

**GIVRAGE**

Vol en condition de givrage prévu interdit.

**PLAQUETTES**

Les renseignements suivants sont fournis sous forme de plaquettes individuelles.

1) Bien en vue du pilote :

Cet avion doit être utilisé en respectant les limites d'emploi précisées par les plaquettes et manuels de vols.

**LIMITES D'EMPLOI**

**Catégorie Normale**

VITESSE DE MANŒUVRE : 112 MPH - 97 kts - 180 km/h

MASSE MAXIMALE AUTORISEE : 2300 lbs - 1043 kg

FACTEURS DE CHARGE : Volets rentrés + 3,8 — 1,52

Volets sortis + 3,0

**Catégorie Utilitaire**

VITESSE DE MANŒUVRE : 112 MPH - 97 kts - 180 km/h

MASSE MAXIMALE AUTORISEE : 2000lbs - 910 kg

FACTEURS DE CHARGE : Volets rentrés + 4,4 — 1,76

Volets sortis + 3,0

**LIMITE VENT TRAVERS 90°** : 15 kts - 28 km/h

**Catégorie Normale** : Manœuvres acrobatiques, y compris les vrilles, interdites.

**Catégorie Utilitaire** : Compartiment à bagages et sièges arrières vides.

**MANŒUVRES ACROBATIQUES INTERDITES  
EXCEPTÉES CELLES CI-DESSOUS**

Figures	Vitesse d'entrée
Chandelles .....	120 MPH - 104 kts
Lazy-eights .....	120 MPH - 104 kts
Virages serrés .....	112 MPH - 97 kts
Vrilles .....	Décélération lente
Décrochages (sauf décrochages dynamiques) .....	Décélération lente

Perte d'altitude au cours du décrochage : 180 ft - 55m.

L'emploi brutal des commandes de vol est interdit au-dessus de 112 MPH - 97 kts - 180 km/h.

Sortie de vrille : Commande de direction contraire  
Commande de profondeur vers l'avant.

Vols en condition de givrage interdits. Cet avion est autorisé selon les équipements installés aux vols : JOUR - NUIT - VFR - IFR.

REIMS/CESSNA F 172 M

2) A côté du sélecteur essence :

Sur « BOTH » (« LES DEUX ») au décollage et à l'atterrissage.

3) Sur le sélecteur essence :

« BOTH » (« LES DEUX ») 38 Gal. - 144 l (pour toutes les configurations avion)  
« LEFT » (« GAUCHE ») 19 Gal. - 72 l (en croisière seulement)  
« RIGHT » (« DROITE ») 19 Gal. - 72 l (en croisière seulement)

4) Près de l'indicateur des volets hypersustentateurs :

Eviter les dérapages avec volets sortis.

5) Dans la soute à bagages :

- 120 lbs - 54 kg maximum bagages et/ou siège auxiliaire pour la zone en avant du pêne de porte à bagages.
- 50 lbs - 23 kg maximum bagages pour la zone en arrière du pêne de la porte à bagages.
- Masse maximale pour les deux zones : 120 lbs - 54 kg.
- Pour instruction de chargement se référer au devis de masse et centrage.

## PROCEDURES D'URGENCE

### PANNE DE MOTEUR

#### 1) Au décollage

- a) Manette des gaz « REDUIT ».
- b) Freinage.
- c) Volets rentrés.
- d) Mélange « ETOUFFOIR ».
- e) Sélecteur magnétos « COUPE » (« OFF »).
- f) Interrupteur général « ARRET » (« OFF »).

#### 2) Après décollage

- a) Afficher VI (plané) 121 km/h - 65 kts - 75 MPH.
- b) Mélange « ETOUFFOIR ».
- c) Carburant « FERME » (« OFF »).
- d) Sélecteur magnétos « COUPE » (« OFF »).
- e) Interrupteur général : « MARCHE » (« ON »), afin de se conserver l'utilisation des volets hypersustentateurs.

**Attention :** Atterrir droit devant soi. Eviter les importants changements de direction et sous aucun prétexte ne tenter de revenir vers l'aire d'envol.

#### 3) Pendant le vol

- a) Afficher VI (plané) 129 km/h - 70 kts - 80 MPH.
- b) Sélecteur carburant sur « BOTH ».
- c) Mélange « RICHE ».
- d) Manette des gaz « OUVERT » 2,5 cm.
- e) Sélecteur magnétos sur « BOTH ».

Si le moteur ne se remet pas en marche, choisir une aire dégagée pour un atterrissage en campagne et procéder comme suit :

- a) Mélange « ETOUFFOIR ».
- b) Manette des gaz « FERME ».
- c) Sélecteur magnétos « COUPE » (« OFF »).

- d) Sélecteur carburant « COUPE » (« OFF »).
- e) Interrupteur général sur « MARCHE » (« ON ») de façon à ce que le pilote puisse sortir les volets.

**Note :** Il est recommandé de se poser pleins volets pour les atterrissages en secours sur piste non aménagée.

## INCENDIES

### 1) Incendie au sol

Si le feu s'est déclaré dans la veine d'admission pendant les opérations au sol, procéder comme suit :

- a) Démarreur enclenché.
- b) Mélange « ETOUFFOIR ».
- c) Manette des gaz « PLEIN GAZ ».
- d) Carburant « FERME » (« OFF »).

**Note :** Si l'incendie se déclare dans la veine d'admission pendant le point fixe, laisser tourner le moteur pendant 15 à 30 secondes environ. Si l'incendie persiste, appliquer les opérations b) c) d) ci-dessus.

### 2) Incendie en vol

- a) Commande réchauffage cabine « FERME ».
- b) Mélange « ETOUFFOIR ».
- c) Carburant « FERME » (« OFF »).
- d) Sélecteur magnétos « COUPE ».
- e) Interrupteur général « ARRET » (« OFF »).

**Note :** Ne pas tenter de remettre le moteur en marche après l'incendie. Effectuer un atterrissage de campagne.

### 3) Incendie cabine

- a) Interrupteur général « ARRET » (« OFF »).
- b) Chauffage cabine et aérateurs fermés.

**Note :** Utiliser un extincteur portatif.

### 4) Incendie voilure

- a) Interrupteur général « ARRET » (« OFF »).
- b) Aérateurs « FERMES ».

**Note :** Effectuer une glissade côté opposé à l'aile en feu pour tenter d'éteindre les flammes. Atterrir au plus tôt avec volets rentrés.

### 5) Incendie réseau électrique

- a) Interrupteur général « ARRET ».
- b) Tous les autres interrupteurs sont sur « ARRET ».
- c) Interrupteur général « MARCHE ».

**Note :** Remettre les interrupteurs sur « MARCHE » l'un après l'autre en ménageant un laps de temps assez court entre chaque opération et ainsi de suite jusqu'à ce que le court-circuit soit localisé.

## ATTERRISSAGE

### 1) Avec un pneu éclaté ou dégonflé

Sortir normalement les volets et atterrir en cabrant l'avion tout en maintenant l'aile haute côté pneu défectueux. Dès le contact avec le sol, utiliser le frein opposé au maximum pour essayer de maintenir la trajectoire et couper le moteur.

### 2) Sans commande de profondeur

Stabiliser le palier à VI : 113 km/h - 61 kts - 70 MPH, volets à 20° en s'aidant de la commande des gaz et du compensateur de profondeur. Afficher une pente de descente uniquement en réglant la puissance.

A l'atterrissage, le couple piqueur dû à la réduction est néfaste et l'appareil risque d'impacter sur la roulette de nez. Par conséquent, au moment de l'arrondi, mettre le



compensateur au plein cabré tout en augmentant le régime de manière à amener l'appareil dans une position horizontale au moment de l'impact. Couper les gaz dès que l'avion a touché le sol.

## **ATTERRISSAGE FORCE**

### **Avec moteur**

- 1) Chercher un terrain - 20° de volets et 113 km/h - 61 kts - 70 MPH.
- 2) Ceinture de sécurité fixée.
- 3) Couper tous les contacts sauf sélecteur magnétos et contacteur général.
- 4) Approche 40° de volets à 113 km/h - 61 kts - 70 MPH.
- 5) Déverrouiller les portes cabine.
- 6) Avant de toucher, couper les contacts.
- 7) Carburant « FERME » (« OFF »).
- 8) Atterrir en position légèrement queue basse.

### **Sans moteur**

- 1) Commande de mélange : « ETOUFFOIR ».
- 2) Essence « FERME » (« OFF »).
- 3) Couper les contacts (« OFF ») sauf l'interrupteur général.
- 4) Approche 113 km/h - 61 kts - 70 MPH.
- 5) Sortir les volets.
- 6) Interrupteur principal sur « OFF ».
- 7) Déverrouiller les portes cabine.
- 8) Atterrir en position légèrement queue basse
- 9) Freiner fortement.

## **AMERRISSAGE FORCE**

- 1) Attacher ou jeter les objets lourds.
- 2) Envoyer message « Mayday » sur fréquence 121,5.
- 3) Approche vent de face avec vents forts et mer agitée. par forte houle et vent léger, amerrir parallèlement aux lames.

## REIMS/CESSNA F 172 M

- 4) Approcher à 40° de volet à 1,5 m/s - 300 pieds/mn à 113 km/h - 61 kts - 70 MPH.
- 5) Déverrouiller les portes cabine.
- 6) Maintenir une descente jusqu'au point d'amerrissage en position horizontale.
- 7) Se protéger la tête au moment de l'amerrissage.
- 8) Evacuer l'avion (si nécessaire, ouvrir la fenêtre pour inonder la cabine afin que la pression soit répartie de manière à ouvrir la porte).
- 9) Gonfler gilets de sauvetage et canot après évacuation de la cabine.

L'avion ne peut pas flotter plus de quelques minutes.

### **VOL DANS DES CONDITIONS DE GIVRAGE**

Le vol dans des conditions de givrage est interdit. Cependant, une zone givrante peut être traversée.

- 1) Bouton de réchauffage pitot sur « ON ».
- 2) Faire demi-tour ou changer d'altitude pour rencontrer une zone moins favorable au givrage.
- 3) Tirer complètement la commande de réchauffage cabine et régler les débits d'air chaud de dégivrage sur le pare-brise et d'air froid cabine à l'aide des commandes. Accroître le débit d'air chaud en limitant l'emploi de la commande d'air cabine.
- 4) Ouvrir les gaz pour augmenter la vitesse du moteur et déterminer si le givre est assez superficiel pour pouvoir être projeté par les pales d'hélice.
- 5) Réchauffer le carburateur.
- 6) Prévoir un atterrissage à l'aéroport le plus proche.
- 7) Dans le cas d'une accumulation importante de givre préparez-vous à une vitesse de décrochage plus élevée.
- 8) Laisser les volets rentrés pour ne pas provoquer une perte d'efficacité de la profondeur.
- 9) Ouvrir la glace gauche et râcler le givre sur une partie du pare-brise pour améliorer la visibilité en approche d'atterrissage.
- 10) Faire une approche en glissade pour avoir une meilleure visibilité.
- 11) Approcher à 121 km/h - 65 kts - 75 MPH/ 137 km/h - 74 kts - 85 MPH selon l'épaisseur du givrage.

- 12) Eviter de virer trop « sec » à l'approche de l'atterrissage.
- 13) Atterrir en position horizontale.

### **VRILLE INVOLONTAIRE (CATEGORIE NORMALE)**

Si une vrille involontaire se produit, couper les gaz, placer la gouverne de direction en opposition au sens de la vrille en poussant le manche vers l'avant et sortir doucement du piqué.

### **VRILLE INVOLONTAIRE EN MAUVAISE VISIBILITE**

- 1) Fermer les gaz.
- 2) Arrêter la vrille en utilisant les ailerons et la gouverne de direction pour aligner l'avion symbole du Turn Coordinator avec la ligne de référence horizontale.
- 3) Réduire VI à 145 km/h - 78 kts - 90 MPH.
- 4) Régler la commande de profondeur pour un plané à 145 km/h - 78 kts - 90 MPH.
- 5) Ne pas toucher au volant de commande. Utiliser la gouverne de direction pour tenir le cap.
- 6) Réchauffage carburateur.
- 7) Sortie des nuages : reprendre le vol normal.

### **RESEAU ELECTRIQUE**

#### **MESURES D'URGENCE**

##### **1) Panne complète du réseau électrique**

Celle-ci entraîne l'arrêt du Turn Coordinator, des jaugeurs et des volets hypersustentateurs.

Placer l'interrupteur général sur « OFF ».  
Atterrir dès que possible.

##### **2) Panne d'alternateur ou de régulateur de tension**

La batterie continue à alimenter le réseau électrique de l'avion.

Mettre sur « OFF » tous les instruments qui ne sont pas absolument nécessaires.

Eventuellement, attendre 2 à 3 minutes et réenclencher le disjoncteur de l'alternateur. Si celui-ci se déclenche à nouveau, ne pas insister.

Atterrir dès que possible.

### **3) Mauvais fonctionnement de l'alimentation du réseau électrique**

Contrôler fréquemment les indications de l'ampèremètre et de la lampe témoin de surtension.

Si les indications sont manifestement trop faibles (décharge batterie), placer l'interrupteur d'alternateur sur « OFF » et atterrir dès que possible.

Si les indications sont trop fortes, le détecteur de surtension coupera automatiquement l'alternateur et la lampe témoin s'allumera. Placer l'interrupteur général sur « OFF » (« ARRET ») puis sur « ON » (« MARCHE ») et si la lampe témoin se rallume, le vol doit être interrompu dès que possible.

En vol de nuit, replacer cet interrupteur sur « ON » au moment de l'emploi des volets ou des phares d'atterrissage.

## **FONCTIONNEMENT IRREGULIER DU MOTEUR OU PERTE DE PUISSANCE**

### **Givrage du Carburateur**

Le givrage du carburateur se traduit par une chute progressive du régime moteur ou éventuellement par un fonctionnement irrégulier du moteur. Pour éliminer le givre, mettre plein gaz et tirer complètement la commande de réchauffage carburateur jusqu'au fonctionnement régulier du moteur, puis couper le réchauffage carburateur et réajuster la commande des gaz.

Si les conditions exigent l'emploi continu du réchauffage carburateur en croisière, utiliser celui-ci au minimum pour empêcher la formation de glace et appauvrir le mélange en conséquence pour obtenir un fonctionnement régulier du moteur.

### **Encrassement des bougies**

En vol, un fonctionnement légèrement irrégulier du moteur peut être provoqué par l'encrassement d'une ou de plusieurs bougies dû à un dépôt de carbone ou de plomb. Cet encrassement peut se vérifier en passant momentanément le contact d'allumage de « BOTH » (« LES DEUX ») sur la position « L » (« GAUCHE ») ou « R » (« DROITE »). Une perte de puissance manifeste pendant le fonctionnement du moteur sur une seule magnéto est le signe d'un encrassement de bougies ou d'un mauvais fonctionnement de magnéto. En supposant que la cause la plus probable soit l'encrassement des bougies, appauvrir le mélange jusqu'au réglage pauvre normal pour le vol de croisière. Si le fonctionnement du moteur ne s'améliore pas en quelques minutes, vérifier si un réglage de mélange plus riche n'assure pas un fonctionnement plus régulier. S'il n'y a pas d'amélioration, rallier l'aérodrome le plus proche pour dépannage, en gardant le contact d'allumage sur la position « BOTH », à moins qu'un fonctionnement très irrégulier du moteur n'oblige à garder le contact d'allumage sur une seule magnéto.

### **Panne de magnéto**

Des à-coups soudains dans le fonctionnement du moteur ou des ratés sont habituellement le signe d'un mauvais fonctionnement d'une magnéto. Passer le contact d'allumage de la position « BOTH » (« LES DEUX ») sur l'une des positions « L » (« GAUCHE ») ou « R » (« DROITE ») pour déceler la magnéto défectueuse. Essayer différents régimes moteur et enrichir le mélange pour déterminer si le moteur peut continuer à fonctionner avec le contact d'allumage sur la position « BOTH » (« LES DEUX »). Dans le cas contraire, sélectionner la bonne magnéto et rallier l'aérodrome le plus proche pour réparation.

### **Baisse de pression d'huile**

Si la baisse de pression d'huile s'accompagne d'une température d'huile normale, il est possible que le manomètre de pression d'huile ou le clapet de surpression soit défectueux. Une fuite sur la tuyauterie aboutissant au manomètre n'entraîne pas nécessairement l'exécution d'un atterrissage de précaution, car un orifice calibré dans cette tuyauterie empêchera une perte soudaine de l'huile du carter moteur. Il est cependant conseillé d'atterrir sur l'aérodrome le plus proche pour rechercher la cause de la panne.

Si la baisse ou la perte totale de pression d'huile s'accompagne d'une élévation soudaine de température de l'huile, il y a de fortes chances pour que la panne moteur soit imminente. Réduire immédiatement le régime moteur et choisir un terrain approprié pour atterrissage forcé. Garder le moteur en fonctionnement à bas régime pendant l'approche, en utilisant le minimum de puissance pour atteindre le point d'impact visé.

## REIMS/CESSNA F 172 M

- 8) Débrancher le câble de la batterie.
- 9) Débrancher le câble de la batterie.
- 10) Éteindre l'éclairage et le chauffage.
- 11) Débrancher le câble de la batterie.
- 12) Débrancher le câble de la batterie.
- 13) Débrancher le câble de la batterie.
- 14) Débrancher le câble de la batterie.
- 15) Débrancher le câble de la batterie.

### VOL DANS DES CONDITIONS

- 1) Le vol dans des conditions normales.
- 2) Le vol dans des conditions normales.
- 3) Le vol dans des conditions normales.
- 4) Le vol dans des conditions normales.
- 5) Le vol dans des conditions normales.
- 6) Le vol dans des conditions normales.
- 7) Le vol dans des conditions normales.

## GRAPHIQUES

### CHARGEMENT et MOMENTS de CENTRAGE

- 1) Le chargement et le centrage.
- 2) Le chargement et le centrage.
- 3) Le chargement et le centrage.
- 4) Le chargement et le centrage.
- 5) Le chargement et le centrage.
- 6) Le chargement et le centrage.
- 7) Le chargement et le centrage.
- 8) Le chargement et le centrage.
- 9) Le chargement et le centrage.
- 10) Le chargement et le centrage.
- 11) Le chargement et le centrage.
- 12) Le chargement et le centrage.
- 13) Le chargement et le centrage.
- 14) Le chargement et le centrage.
- 15) Le chargement et le centrage.





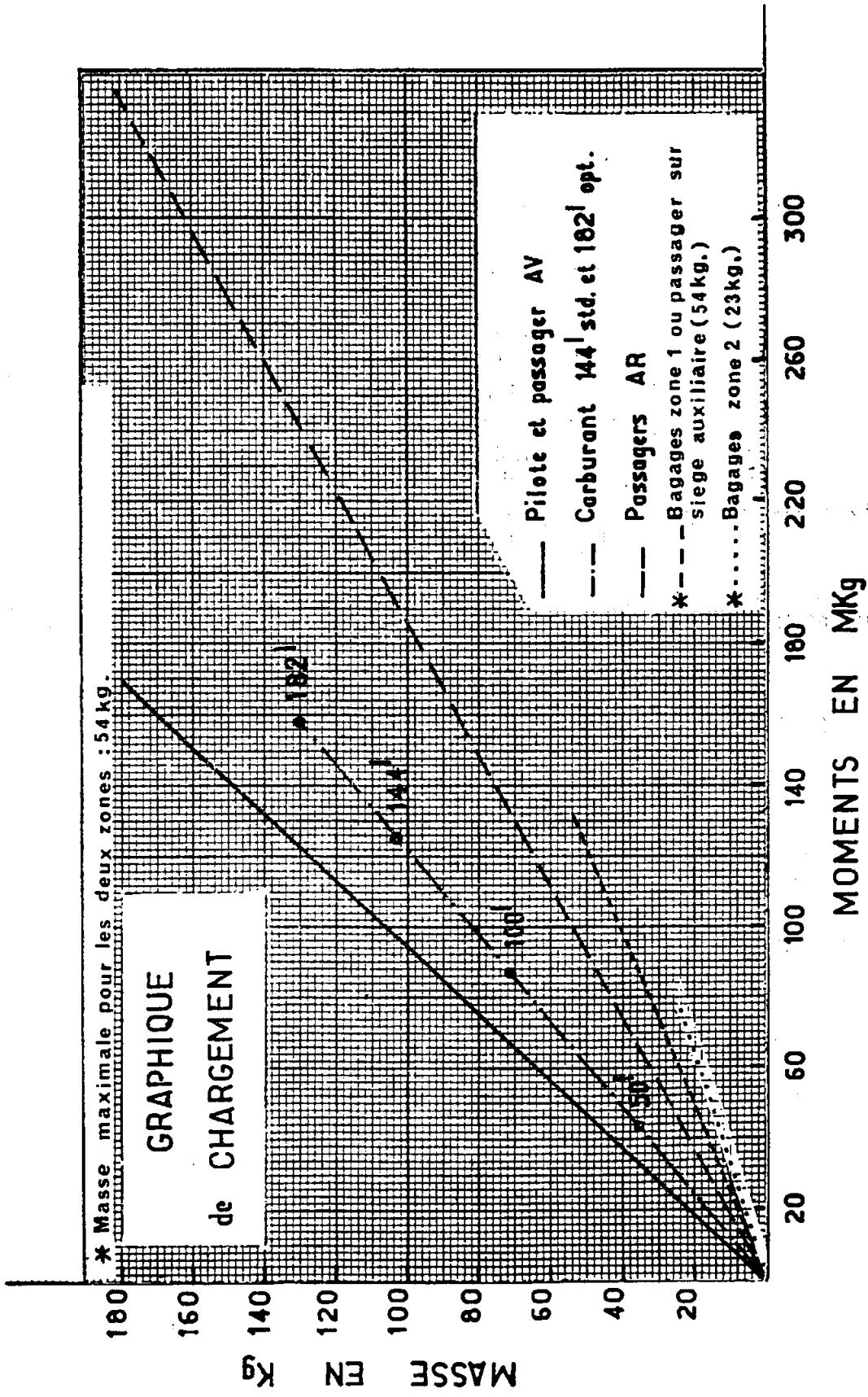

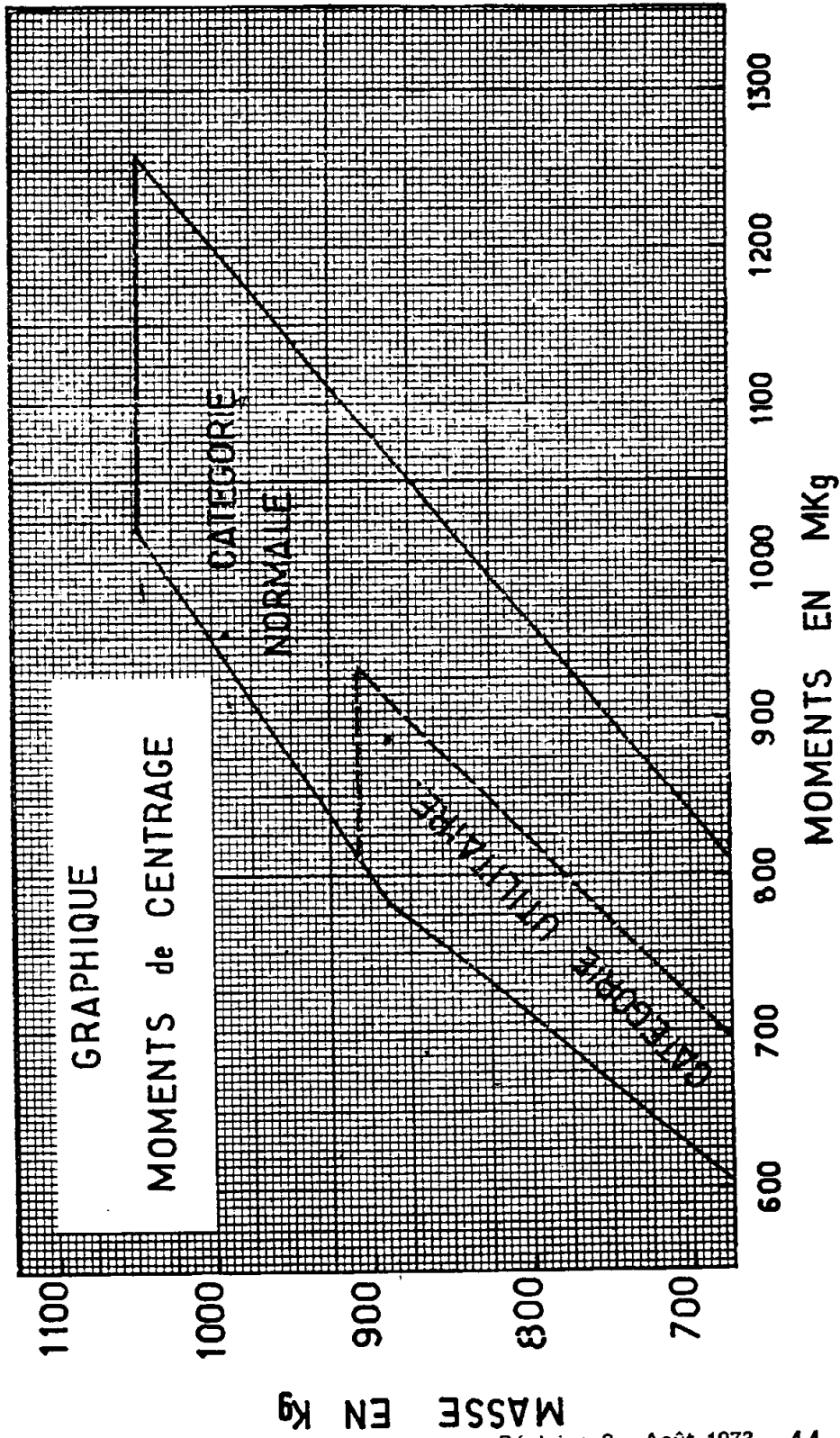

Figure 6

**VERIFICATION EXTERIEURE**

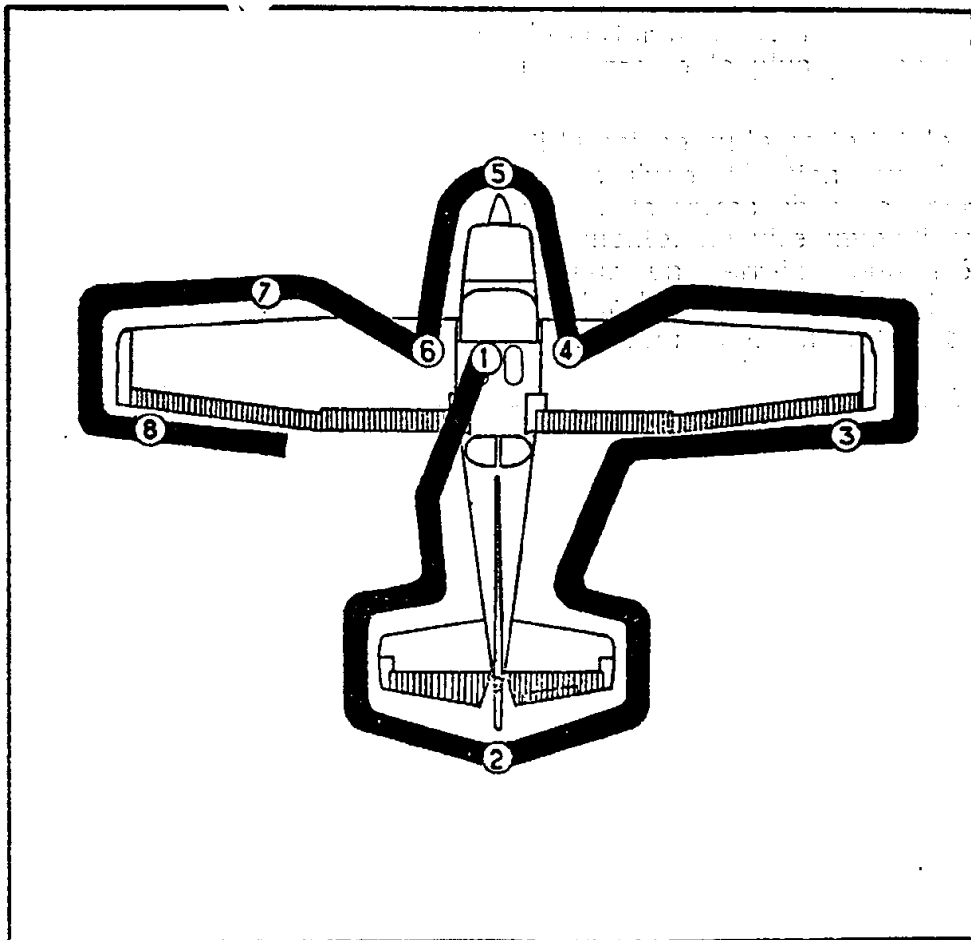

Figure 7

**Note :** Effectuer le tour de l'avion en vérifiant l'aspect général.

REIMS/CESSNA F 172 M

- 1) a. Mettre l'interrupteur général, vérifier la quantité d'essence puis couper.  
b. Contacts magnétos « OFF ».  
c. Robinet d'essence « BOTH ».  
d. Enlever blocage commandes de vol.  
e. Vérifier la fermeture de la soute à bagages et la verrouiller si des enfants doivent occuper le siège enfant.
- 2) a. Oter bloqueur gouverne de direction si posé.  
b. Enlever corde d'amarrage arrière.  
c. Vérifier la liberté de mouvement et la fixation des gouvernes.
- 3) a. Oter bloqueur d'aileron si posé.
- 4) a. Vérifier gonflage roues principales.  
b. Enlever corde d'amarrage voilure.  
c. Purger les réservoirs à l'aide du bol de purge qui se trouve dans la boîte à gants.  
d. Vérifier visuellement la quantité de carburant puis vérifier la fermeture du bouchon de remplissage réservoir.
- 5) a. Vérifier le niveau d'huile. Ne pas mettre en route avec une quantité d'huile inférieure à 5,7 litres (6 quarts). Faire le plein à 7,6 litres (8qts) pour les vols prolongés.  
b. Avant le premier vol de la journée, et après chaque ravitaillement en carburant, tirer les boutons de purge pendant 4 secondes environ pour purger les réservoirs carburant de l'eau ou de tout dépôt éventuel. Vérifier la fermeture des purges. En cas de détection d'eau, déposer les bouchons de purges des puisards de réservoirs carburant pour vérifier si une accumulation d'eau existe.  
c. Vérifier l'aspect de l'hélice et du cône.  
c. Vérifier l'état et la propreté du phare d'atterrissage.  
e. S'assurer de la propreté du filtre d'air d'admission.  
f. Vérifier le gonflage de l'amortisseur et du pneu de roulette de nez.  
g. Détacher la saisine de nez.  
h. Vérifier la prise statique sur la paroi gauche.

REIMS/CESSNA F 172 M

- 6) Identique à 4.
- 7) a. Oter le cache pitot et vérifier l'antenne.  
b. Vérifier la mise à l'air libre.  
c. Vérifier l'avertisseur de décrochage.  
d. Enlever la corde d'amarrage voilure.
- 8) Identique à 3.

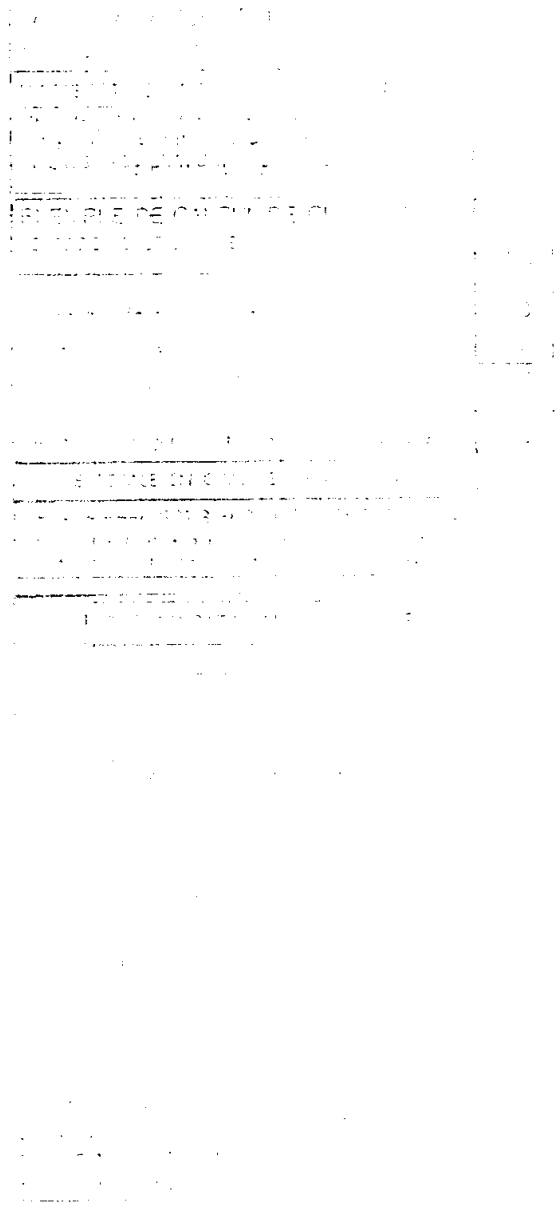

## VERIFICATIONS

### AVANT DE MONTER DANS L'AVION

- 1) Faire le tour de l'appareil selon le schéma de la figure 7.

### AVANT LA MISE EN ROUTE

- 1) Sièges et ceintures de sécurité - Ajuster et verrouiller.
- 2) Freins - Vérifier et mettre le parking.
- 3) Sélecteur carburant « BOTH ».
- 4) Radio et équipements électriques sur « OFF ».

### MISE EN ROUTE

- 1) Réchauffage carburateur - « FROID ».
- 2) Mélange « RICHE ».
- 3) Injections : selon nécessité.
- 4) Commande des gaz : 1 cm.
- 5) Interrupteur général « ON ».
- 6) Champ de l'hélice dégagé.
- 7) Engager démarreur.
- 8) Vérifier pression de l'huile.

### AVANT DECOLLAGE

- 1) Freins : mettre le parking.
- 2) Commandes de vol libres.
- 3) Réservoirs « BOTH ».
- 4) Tab : réglé pour décollage.
- 5) Commande des gaz : 1.700 t/mn.
- 6) Instruments moteur et ampèremètre : vérifiés.
- 7) Dépression : vérifier 4,6 à 5,4 pouces de mercure (316 à 372 mb).
- 8) Magnétos : vérifier chute maxi de 125 t/mn pour chaque magnéto ou différence de 50 t/mn maxi entre chaque magnéto.

## **DECOLLAGE**

### **Décollage normal**

- 1) Volets relevés.
- 2) Réchauffage carburateur : « FROID ».
- 3) Manette des gaz à fond.
- 4) Profondeur : soulager roulette à 97 km/h - 52 kts - 60 MPH.
- 5) Vitesse de montée : 121 à 137 km/h - 65 à 74 kts - 75 à 85 MPH.

### **Décollage performance maximum**

- 1) Volets relevés.
- 2) Réchauffage carburateur : « FROID ».
- 3) Freins serrés.
- 4) Commande des gaz : Pleine ouverture.
- 5) Lâcher les freins.
- 6) Profondeur : relativement cabrée.
- 7) Vitesse de montée : 109 km/h - 59 kts - 68 MPH jusqu'à ce que tous les obstacles soient franchis.

## **MONTEE**

### **Montée normale**

- 1) Vitesse : 129 à 145 km/h - 69 à 78 kts - 80 à 90 MPH.
- 2) Régime : Maximum.
- 3) Mélange : PLEIN RICHE (doit être appauvri au-dessus de 3000 pieds)

### **Montée performance maximum**

- 1) Vitesse : 146 km/h - 79 kts - 91 MPH au sol.  
129 km/h - 69 kts - 80 MPH à 3048 m  
ou 10000 pieds.

## REIMS/CESSNA F 172 M

- 2) Régime maximum.
- 3) Mélange RICHE.

### CROISIERE

- 1) Régime - 2200 à 2700 tours/minute.
- 2) Tab profondeur : Réglé.
- 3) Mélange - Appauvrir selon maximum de tours.

### DESCENTE

- 1) Mélange RICHE.
- 2) Régime à la demande.
- 3) Réchauffage carburateur : Réglé pour éviter le givrage.

### AVANT L'ATTERRISSAGE

- 1) Mélange RICHE.
- 2) Réservoirs - « BOTH ».
- 3) Réchauffage carburateur - Mettre le plein réchauffage avant réduction des gaz.
- 4) Vitesse : 113 à 129 km/h - 61 à 69 kts - 70 à 80 MPH, volets relevés.
- 5) Volets : A volonté en dessous de 161 km/h - 87 kts - 100 MPH.
- 6) Vitesse : 104 à 121 km/h - 57 à 65 kts - 65 à 75 MPH, volets baissés.

### REMISE DES GAZ

- 1) Régime maximum.
- 2) Réchauffage carburateur : FROID
- 3) Volets : Ramenés à 20°.
- 4) Quand on atteint une vitesse d'environ 104 km/h - 57 kts - 65 MPH, ramener les volets lentement.



### **ATTERRISSAGE NORMAL**

- 1) Prendre contact avec le sol sur les roues principales.
- 2) Pendant le roulage ramener doucement la roulette de nez.
- 3) Freinage - Minimum selon nécessité.

### **APRES L'ATTERRISSAGE**

- 1) Volets relevés.
- 2) Réchauffage carburateur « FROID »

### **AVANT DE QUITTER L'AVION**

- 1) Frein de parking.
- 2) Radio et équipements électriques - « OFF ».
- 3) Mélange - « ETOUFFOIR ».
- 4) Contacts et interrupteur général - « OFF ».
- 5) Blocage gouverne.

## PROCEDURES D'UTILISATION

### DEMARRAGE MOTEUR

Le démarrage s'effectue aisément avec une ou deux injections par temps chaud et six par temps froid, commande des gaz ouverte 1 cm. Par conditions de températures très froides, il s'avère nécessaire de continuer les injections pendant la manœuvre de démarrage ; de faibles déto-

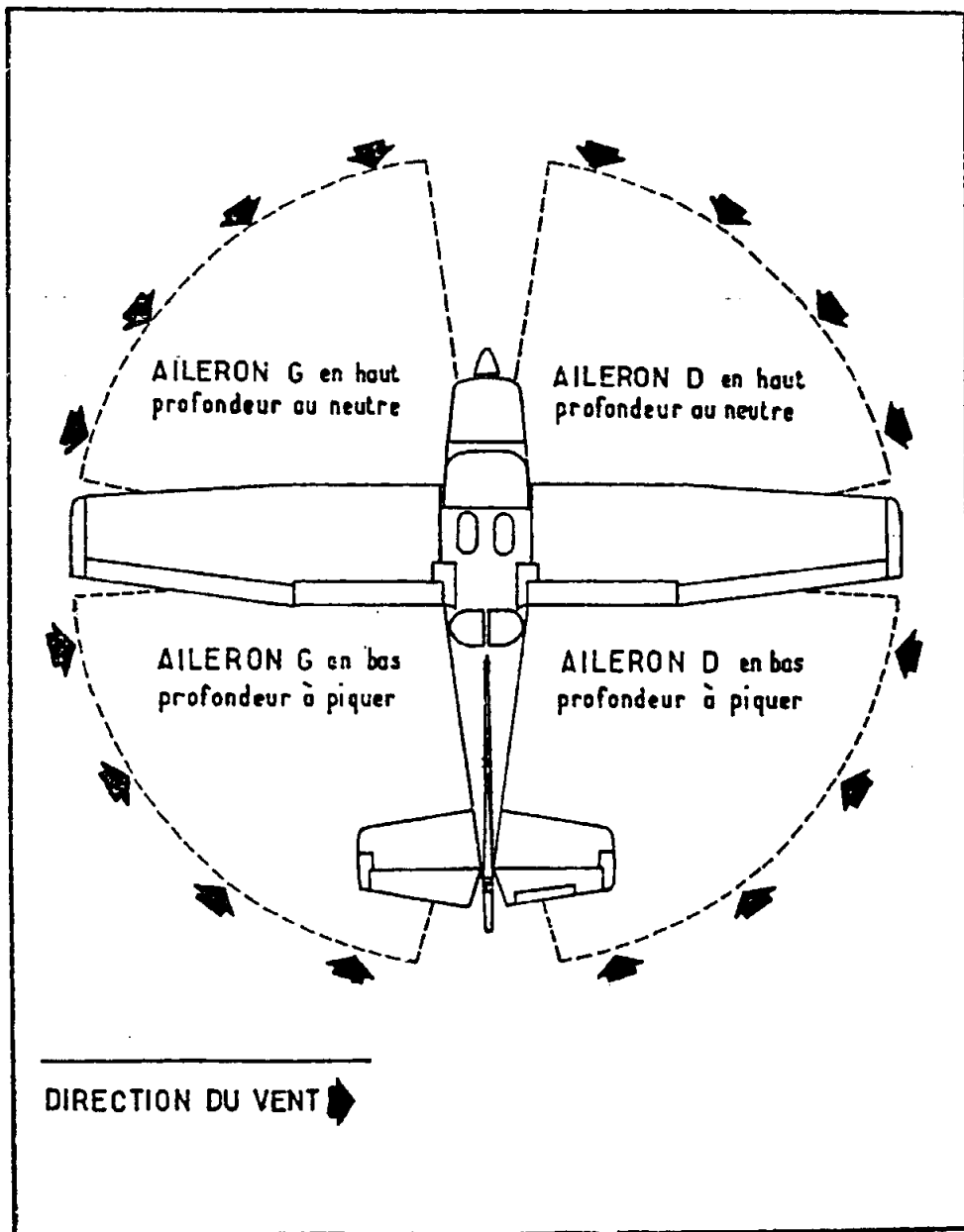

Figure 8

## REIMS/CESSNA F 172 M

nations suivies de « puffs » et de fumées noires dénotent trop d'injections. L'excédent d'essence peut être chassé des cylindres en effectuant la procédure suivante : Appauvrir totalement, gaz pleine ouverture, enclencher le démarreur pendant quelques tours. Reprendre ensuite la procédure normale de mise en route sans injection.

Si le moteur n'a pas reçu les injections suffisantes, il n'y aura pas d'allumage et il sera nécessaire de continuer les injections.

Après le démarrage, si la pression d'huile ne décolle pas passé 30 secondes et le double en hiver, couper. Un manque de pression d'huile peut être néfaste pour le moteur. Après la mise en route, éviter l'utilisation du réchauffage carburateur sauf dans les conditions de givrage au sol.

### **ROULAGE**

Eviter un roulage trop rapide et utiliser les freins avec parcimonie en s'aidant des commandes de vol selon le diagramme de la page 4.8, pour maintenir un meilleur contrôle directionnel et latéral. Utiliser de faibles régimes moteur sur des sols non préparés : sables, gravillons.

Le bouton de commande du carburateur doit être poussé à fond pendant tous les fonctionnements au sol à moins que le réchauffage soit absolument nécessaire. Quand le bouton est tiré en position réchauffage, l'air qui entre dans le moteur n'est pas filtré.

### **AVANT DECOLLAGE**

#### **Réchauffage**

Le réchauffage s'effectue pendant le roulage au sol, le point fixe en bout de bande se limitant aux vérifications contenues dans la section IV.

Le GMP étant étudié pour un refroidissement optimum en vol, éviter de le faire trop chauffer au sol.

### **VERIFICATION MAGNETOS**

Le contrôle doit s'effectuer à 1700 tours selon la procédure suivante :

Tourner le contact sur la position « R » et noter les tours ; revenir à la position « BOTH » ; tourner ensuite à la position « L », noter les tours et retourner enfin à la position « BOTH ». La chute du nombre de tours doit être inférieure à 125 pour chaque magnéto ou 50 entre chaque magnéto. En cas de doute, une vérification à un régime supérieur confirmera une déficience éventuelle.

Une absence de chute de tours peut indiquer une mise à la masse défectueuse sur le système d'allumage ou un mauvais réglage des magnétos.

### **VERIFICATION DE L'ALTERNATEUR**

Avant les vols qui nécessitent la vérification du fonctionnement de l'alternateur et du régulateur de tension (tels que les vols de nuit ou vols aux instruments), une vérification peut être faite en chargeant le circuit électrique momentanément (2 à 5 secondes) avec les phares d'atterrissages (OPT) ou en faisant fonctionner les volets pendant le point fixe du moteur. L'ampèremètre restera à zéro si l'alternateur et le régulateur de tension fonctionnent correctement.

### **DECOLLAGE**

#### **Vérification de régime**

Il est bon de vérifier pendant la première phase du décollage que le moteur atteint son régime. Tout signe précurseur de fonctionnement douteux ou d'accélération anormale doit amener l'arrêt immédiat du décollage et une nouvelle vérification plein gaz. Le moteur doit tourner sans heurts normalement entre 2270 et 2370 tours sans réchauffage carburateur et mélange plein riche.

NOTA : Le réchauffage carburateur ne doit pas être utilisé durant le décollage à moins d'une nécessité absolue.

Afin d'accroître la longévité des bouts de pales d'hélice, il est bon d'éviter les points fixes et les mises en puissance sur sols non préparés (gravillons, etc.). Au décollage, mettre les gaz progressivement et lentement.

Avant le décollage, sur terrains situés à plus de 915 m - 3000 pieds d'altitude, appauvrir le mélange de façon à donner le maximum de tours au point fixe.

Après avoir mis plein gaz, régler le bouton de serrage pour empêcher la commande des gaz de se déplacer. Pour les autres configurations de vol effectuer suivant le cas des réglages similaires pour maintenir la commande des gaz.

## UTILISATION DES VOLETS

Les décollages normaux sont effectués sans volets. La sortie de 10° de volets diminuera la course d'environ 10 % mais n'est pas valable pour le franchissement des 15 mètres. En conséquence, n'utiliser cette position des volets que pour de courts roulements au décollage ou sur des terrains mous ou non préparés. Néanmoins si l'on doit utiliser ce réglage lors de franchissement d'obstacles, il est préférable de les laisser dans cette position pendant la montée initiale à une vitesse de 105 km/h - 56 kts - 65 MPH. Exception à cette règle, sur terrains en altitude, par temps chaud. Le réglage des volets supérieur à 10° ne doit pas être utilisé pour le décollage.

## DECOLLAGE VENT DE TRAVERS

Les décollages vent travers sont effectués avec le minimum de volets compatible avec la longueur de piste. Accélérer jusqu'à une vitesse légèrement supérieure à la normale et cabrer fortement pour éviter de toucher la piste en dérapage. Lorsque l'avion a définitivement quitté le sol, se mettre dans le lit du vent.

## MONTEE

Voir graphique « Taux de montée maximum ».

## VITESSE DE MONTEE

Les montées sont effectuées à une vitesse comprise entre 129 et 145 km/h - 69 à 78 kts - 80 et 90 MPH plein gaz, volets relevés, pour un refroidissement optimum du moteur. Le mélange doit être plein riche au-dessous de 915 m - 3000 pieds et doit être appauvri au-dessus pour un fonctionnement régulier du moteur. La vitesse optimum de montée est de 146 km/h - 79 kts - 91 MPH au sol et décroît jusqu'à 129 km/h - 69 kts - 80 MPH à 3048 m - 10000 pieds. En cas d'obstacles nécessitant une pente très forte, monter à 121 km/h - 65 kts - 75 MPH les volets rentrés.

**Note :** Le choix de ces vitesses relativement basses doit être de courte durée eu égard au refroidissement moteur.

**CROISIERE**

La croisière normale est effectuée entre 65 % et 75 % de la puissance. L'affichage de ces puissances en fonction de l'altitude et de la température extérieure, peut être déterminé par l'utilisation de votre Computer ou du tableau d'utilisation Section 5.

Plus l'altitude de croisière sera élevée, plus la vitesse propre sera grande pour une puissance déterminée. Ceci est illustré par le tableau suivant basé sur une puissance moteur de 75 %.

**PERFORMANCES OPTIMUM EN CROISIERE  
75 % DE LA PUISSANCE**

Altitude m - pieds	Régime	Vitesse propre		
		km/h	kts	MPH
Niveau de la mer ..	2500	206	111	128
1220-4000	2600	214	115	133
2440-8000	2700	222	120	138

Il est recommandé d'utiliser entièrement le réchauffage carburateur au cours d'un vol par fortes pluies afin d'éviter l'arrêt du moteur dû à l'ingestion d'eau ou au givrage carburateur. Ajuster le mélange pour obtenir un fonctionnement régulier du moteur.

**NOTA**

- 1) Par temps de pluie très forte, l'utilisation partielle du réchauffage carburateur (commande à 2/3 tirée) et celle des gaz (pousser la manette des gaz d'au moins 2,5 cm) peuvent être nécessaires pour maintenir une puissance adéquate. Les changements de puissance doivent être réalisés avec précaution suivis d'un ajustement rapide du mélange pour obtenir le fonctionnement le plus régulier du moteur.
- 2) A des températures inférieures à 0° C, éviter l'utilisation partielle du réchauffage carburateur car l'élévation de température obtenue (de 0° C à 21° C) peut provoquer le givrage du carburateur dans certaines conditions atmosphériques.

## **DECROCHAGE**

Les caractéristiques de décrochage sont normales volets relevés ou baissés. On pourra néanmoins noter un léger « buffeting » précédant le décrochage volets baissés.

Les vitesses de décrochage sont indiquées à la section 5 pour la masse maximale et centrage AV. Elles sont données en vitesses corrigées, les vitesses indiquées étant perturbées au voisinage du décrochage.

Les charges inférieures réduisent les vitesses au décrochage.

L'approche du décrochage est signalée par un avertisseur sonore 8 à 16 km/h - 4 à 8,5 kts - 5 à 10 MPH avant l'abattée et fonctionne jusqu'à rétablissement d'incidence normale.

## **ATTERRISSAGE**

Les atterrissages normaux sont effectués moteur réduit, volets à la demande. Les glissades à forte inclinaison au cours des approches avec plus de 20° de volets sont interdites. L'approche finale s'effectue à des vitesses comprises entre 113 et 129 km/h - 61 et 70 kts - 70 et 80 MPH sans volets ou 105 et 121 km/h - 56 et 65 kts - 65 et 75 MPH volets baissés selon la turbulence.

**Note :** Mettre le réchauffage carburateur avant de réduire ou de fermer les gaz.

## **ATTERRISSAGES COURTS**

Effectuer une approche à 113 km/h - 61 kts - 70 MPH volets baissés et atterrir sur les roues principales. Immédiatement après la prise de contact avec le sol, poser la roulette avant et freiner efficacement.

## **ATTERRISSAGE VENT DE TRAVERS**

Lorsque les conditions d'atterrissage par vent de travers s'imposent, utiliser le minimum de volets selon la longueur de bande. Mettre l'aile dans le vent, un léger dérapage ou toute autre méthode de correction de dérive et atterrir dans une position avoisinant le vol horizontal. Maintenir l'appareil en utilisant la roulette orientable ou les freins.

## REMISE DES GAZ

En cas de remise des gaz, relever rapidement les volets jusqu'à 20° ; les relever entièrement lorsqu'on atteint une vitesse confortable. Si des obstacles se présentent pendant la remise des gaz, laisser les volets entre 10° et 20° jusqu'à ce que les obstacles disparaissent. Après cela, les volets doivent être rentrés en même temps que l'avion accélère à la vitesse de montée normale de 129 à 145 km/h - 69 à 78 kts - 80 à 90 MPH volets relevés.

## UTILISATION PAR TEMPS FROID

Avant la mise en route par temps froids, il est recommandé de brasser l'hélice. Lorsque les températures dépassent — 20° C, il est conseillé d'utiliser une réchauffeuse.

Les procédures de mise en route sont les suivantes :

### I - Après un pré-chauffage

- 1) La commande magnéto en position « OFF » et la manette des gaz fermée, donner 4 à 8 injections au moteur pendant le brassage de l'hélice.

**Note :** Effectuer de profondes injections afin de mieux atomiser l'essence. Bien vérifier après cette manœuvre que la pompe à injection est verrouillée.

- 2) Champ hélice dégagé.
- 3) Contact général « ON ».
- 4) Mélange « RICHE ».
- 5) Manette des gaz : ouverte de 0,5 cm.
- 6) Magnéto : « START ».
- 7) Mettre le sélecteur magnéto sur « BOTH » au démarrage du moteur.
- 8) Vérifier pression d'huile.



## II - Sans pré-chauffage

- 1) Effectuer 6 à 10 injections pendant que l'hélice est brassée, la manette des gaz étant fermée. Laisser la pompe d'injection chargée et prête à injecter.
- 2) Champ hélice dégagé.
- 3) Contact général « ON ».
- 4) Mélange « RICHE ».
- 5) Sélecteurs magnétos : « START ».
- 6) Actionner la commande des gaz rapidement. Retourner à la position ouverte de 0,5 cm.
- 7) Magnétos sur « BOTH » au démarrage du moteur.
- 8) Continuer les injections jusqu'à ce que le moteur tourne normalement.
- 9) Vérifier pression d'huile.
- 10) Tirer complètement la commande de réchauffage carburateur après le démarrage. Le laisser tirée jusqu'à ce que le moteur tourne normalement.
- 11) Verrouiller la pompe d'injection.

**Note :** Si le moteur ne démarre pas, il est possible que les bougies soient givrées. Utiliser une réchauffeuse avant d'effectuer une autre mise en route.

### IMPORTANT

Les actions répétées sur la manette des gaz peuvent provoquer une accumulation de carburant dans la conduite d'admission d'air, d'où risque d'incendie dans le cas d'un retour des gaz.

Si cela se produit, continuer à entraîner le moteur pour aspirer les flammes.

Lors des démarrages par temps froid sans pré-chauffage, veiller à ce qu'une personne munie d'un extincteur surveille la mise en route.

### AVANT LE DECOLLAGE

Réchauffer environ 5 minutes à 1000 tr/mn. Après ce temps, si le moteur accélère normalement et si la pression d'huile reste normale et stable, l'avion est prêt pour le décollage.

## UTILISATION PARTICULIERE

### VRILLES (catégorie utilitaire)

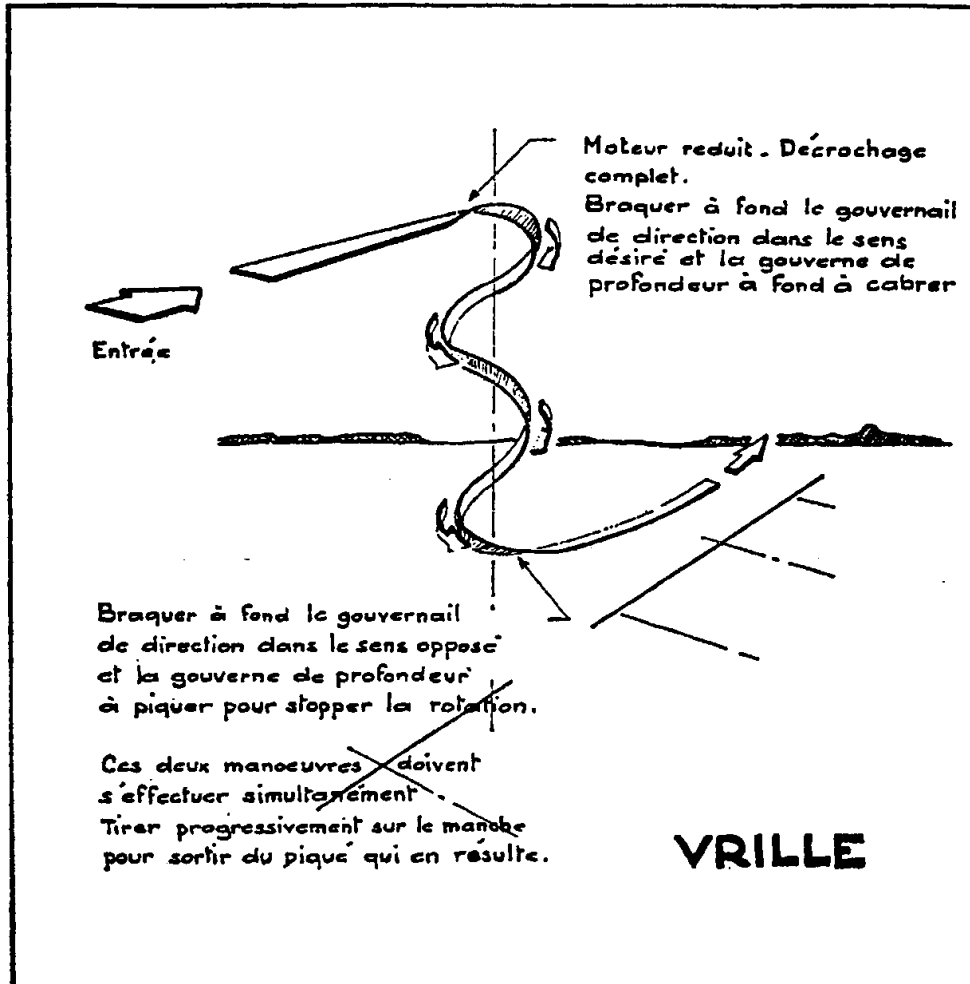

Figure 10

La vrille est un décrochage prolongé qui se traduit par une rotation rapide de l'avion nez bas devant un parcours hélicoïdal. La rotation est le résultat d'un lacet prolongé qui provoque le décrochage presque complet de l'aile la plus lente, tandis que l'aile extérieure conserve une partie de sa portance. En fait, la rotation est provoquée par l'aile extérieure relativement non décrochée qui « chasse » l'aile intérieure décrochée.

Les vrilles sont effectuées en entraînement à des altitudes de 3000 pieds (915 m) ou plus au-dessus du sol.

L'entrée normale en vrille a lieu à partir d'un décrochage moteur réduit. A l'approche du décrochage, la commande de profondeur sera amenée doucement au ventre. Juste avant d'atteindre le décrochage franc, amener le palonnier dans la direction désirée correspondant à la rotation de la vrille, pour que le braquage à fond du gouvernail de direction ait lieu pratiquement en même temps que le braquage à fond de la gouverne de profondeur à cabrer. Prendre soin de ne pas braquer les ailerons car cette manœuvre peut augmenter la rotation et provoquer une rotation irrégulière.

Les commandes de profondeur et de direction seront maintenues à fond pendant la vrille, jusqu'à ce que la manœuvre de sortie de vrille soit commencée. Le relâchement par inadvertance de l'une de ces commandes pourrait provoquer l'établissement d'une spirale nez bas.

La technique normale de sortie de vrille est la suivante :

- 1) Pousser à fond la palonnier dans le sens opposé à la rotation.
- 2) Après un quart de tour, amener d'un mouvement vif la commande de profondeur sur l'avant de la position neutre.
- 3) Ramener les ailerons au neutre.

Ces trois manœuvres doivent s'effectuer simultanément.

- 4) Une fois la rotation arrêtée, ramener la palonnier au neutre, remettre les ailes horizontales, et sortir doucement du piqué qui en résulte. La puissance ne sera pas appliquée tant que l'avion n'aura pas une altitude voisine du vol horizontal.

L'application d'une partie de la puissance peut assurer des entrées en vrille plus rapides et plus précises. Cependant, la manette des gaz doit être ramenée sur la position ralenti une fois que la rotation de la vrille est établie.

### **AVERTISSEMENT**

Les tableaux figurés dans les pages suivantes ressortent d'essais réels effectués avec un appareil en excellentes conditions de vol. Ils seront appréciés dans la préparation des vols ; il sera cependant conseillé de prévoir une ample marge de sécurité concernant la réserve d'essence à l'arrivée, étant donné que les chiffres indiqués ne tiennent pas compte du vent, des erreurs de navigation, de la technique de pilotage, du point fixe, montée, etc... Tous les éléments doivent être considérés lors de l'estimation de la réserve prévue par les règlements. Ne pas oublier que la distance franchissable est accrue par l'utilisation d'un régime moins élevé. Afin de résoudre ces problèmes, consulter le tableau des distances franchissables.

Ce tableau fait état des distances franchissables et de l'autonomie sur pauvre entre 2500 et 12500 pieds. Les chiffres donnés ne tiennent pas compte du vent et sont considérés avec 144 l au poids de 1043 kg en atmosphère standard.

**Poids maximum autorisé**

1043 kg

**Vitesse**

Vitesse maximale au niveau de la mer

232 km/h - 125 kts - 144 MPH

Croisière : 75 % de la puissance à 2440 m - 8000 pieds

222 km/h - 120 kts - 138 MPH

**Distance franchissable**Croisière : 75 % de la puissance à 2440 m - 8000 pieds  
38 Gallons (144 litres) sans réserve.

1046 km - 565 NM

4.7 hrs

222 km/h - 120 kts - 138 MPH

Croisière : 75 % de la puissance à 2440 m - 8000 pieds  
48 Gallons (182 litres) sans réserve.

1312 km - 708 NM

5.9 hrs

222 km/h - 120 kts - 138 MPH

Distance franchissable optimum à 3048 m - 10.000 pieds  
38 Gallons (144 litres) sans réserve.

1127 km - 608 NM

6.0 hrs

188 km/h - 102 kts - 117 MPH

Distance franchissable optimum à 3048 m - 10.000 pieds  
48 Gallons (182 litres) sans réserve.

1408 km - 760 NM

7.5 hrs

188 km/h - 102 kts - 117 MPH

**Taux de montée au niveau de la mer**

3,3 m/s - 645 pieds/mn

**Plafond pratique**

4000 m - 13100 pieds

<b>Décollage</b>	
Roulement	263 m
Distance franchissement des 15 m	465 m
<b>Atterrissage</b>	
Roulement	158 m
Distance franchissement des 15 m	381 m
<b>Masse à vide (approchée)</b>	618 kg
<b>Bagages</b>	54 kg
<b>Charge alaire</b>	64 kg/m <sup>2</sup>
<b>Charge à l'unité de puissance</b>	9,32 kg/kW
<b>Capacité des réservoirs d'essence</b>	159 litres - 42 Gallons
<b>Capacité réservoir d'huile</b>	7,5 litres - 8 quarts
<b>Hélice : Pas fixe (diamètre)</b>	1,91 m
<b>Moteur : Lycoming - 150 HP</b> à 2700 tours/minute	Type 0-320 E2D - 112 kW

Tableau 1

REIMS/CESSNA F 172 M

Altitude m	Altitude pieds	Régime	Puis- sance % HP	Consom- mation horaire en litres	VP km/h	VP kts	144 litres Sans réserve		182 litres Sans réserve	
							Endurance Heure	Distance franchissable km	Endurance Heure	Distance franchissable km
762	2500	2700	87	36,4	224	121	3,9	878	5,0	1110
		2600	78	32,6	214	116	4,4	948	5,6	1195
		2500	70	29,2	205	111	4,9	1012	6,2	1280
		2400	63	26,9	196	106	5,3	1052	6,7	1325
		2300	57	25,0	187	101	5,7	1068	7,2	1350
		2200	51	23,5	176	95	6,1	1068	7,7	1350
1524	5000	2700	81	33,7	222	120	4,3	942	5,4	1190
		2600	73	30,7	215	116	4,7	1012	6,0	1280
		2500	66	28,0	205	111	5,1	1052	6,5	1335
		2400	60	25,8	194	105	5,6	1100	7,0	1368
		2300	54	24,3	183	99	5,9	1100	7,5	1372
		2200	48	22,7	172	93	6,3	1100	8,0	1368
2286	7500	2700	76	32,0	222	120	4,5	1012	5,7	1280
		2600	69	28,8	214	116	5,0	1060	6,3	1345

REIMS/CESSNA F 172 M

3048	10000	2500	63	26,9	202	109	5,4	1082	586	6,8	1372	742
		2400	57	25,0	190	103	5,8	1100	595	7,3	1390	752
		2300	51	23,5	179	97	6,1	1100	595	7,8	1390	752
3800	12500	2650	72	29,9	222	120	4,8	1068	577	6,1	1350	730
		2600	66	27,6	211	114	5,2	1100	595	6,6	1380	746
		2500	59	25,6	200	108	5,6	1115	603	7,1	1405	760
		2400	54	24,2	188	102	6,0	1122	607	7,5	1415	765
		2300	48	22,7	177	96	6,3	1122	607	8,0	1415	765
3800	12500	2650	65	27,3	213	115	5,3	1115	603	6,6	1415	765
		2500	56	24,6	196	106	5,8	1142	617	7,3	1440	778
		2400	51	23,5	185	100	6,2	1142	617	7,8	1440	778

NOTE :

- 1) La croisière maximale est normalement limitée à 75 % de la puissance.
- 2) Dans le tableau ci-dessus, il n'est pas tenu compte de la consommation durant le décollage ni des réserves prévues par les règlements à l'arrivée.
- 3) Ces performances sont calculées avec carénages de roues.

Oter 1 à 2,5 Kts aux vitesses de croisière les plus élevées pour la version « standard ».

Tableau 2



TABLEAU DE CORRECTION DE VITESSE

VOLETS RELEVES												
VI km/h	64	08	97	113	129	145	161	177	194	210	225	
VI MPH	40	50	60	70	80	90	100	110	120	130	140	
VC km/h	85	93	103	116	127	141	156	172	188	204	220	
VC MPH	53	58	64	72	79	88	97	107	117	127	137	
VOLETS BAISES												
VI km/h	64	80	97	113	129	145	161					
VI MPH	40	50	60	70	80	90	100					
VC km/h	79	88	101	116	130	145	161					
VC MPH	49	55	63	72	81	90	100					

Tableau 3

VC : km/h - MPH

VITESSE DE DECROCHAGE

Réduit



Masse maximale 1043 kg CONDITIONS	ASSIETTE LATÉRALE			
	0°	20°	40°	60°
 Volets relevés	92 km/h 57 MPH	95 km/h 59 MPH	105 km/h 65 MPH	130 km/h 81 MPH
 Volets baissés 10°	84 km/h 52 MPH	87 km/h 54 MPH	95 km/h 59 MPH	119 km/h 74 MPH
 Volets baissés 40°	79 km/h 49 MPH	82 km/h 51 MPH	90 km/h 56 MPH	111 km/h 69 MPH

Tableau 4

## Volets relevés - Piste en dur

## DISTANCE DE DECOLLAGE

Masse maxi kg	VI 15 m	Vent de face km/h kts	Au niveau de la mer + 15° C		762 m - 2500 pieds + 10° C		1524 m - 5000 pieds + 5° C		2286 m - 7500 pieds 0° C	
			Roule- ment	Passage 15 m	Roule- ment	Passage 15 m	Roule- ment	Passage 15 m	Roule- ment	Passage 15 m
750	92 km/h	0	125 m	224 m	149 m	264 m	178 m	314 m	218 m	390 m
	50 kts	18	84 m	163 m	101 m	195 m	122 m	233 m	152 m	294 m
	57 MPH	37	49 m	110 m	61 m	133 m	76 m	163 m	98 m	209 m
900	101 km/h	0	189 m	328 m	226 m	396 m	271 m	485 m	334 m	640 m
	55 kts	18	130 m	245 m	158 m	300 m	192 m	372 m	241 m	500 m
	63 MPH	37	82 m	172 m	102 m	215 m	126 m	271 m	163 m	372 m
1043	109 km/h	0	263 m	465 m	317 m	582 m	383 m	756 m	477 m	1175 m
	59 kts	18	187 m	357 m	229 m	453 m	280 m	596 m	354 m	948 m
	68 MPH	37	123 m	259 m	154 m	335 m	192 m	451 m	247 m	739 m

Note : Augmenter ces distances de 10 % chaque tranche de 15° supérieure à la température standard.  
En cas de décollage sur piste sèche, en herbe, augmenter ces distances de 7 %.

Tableau 5

Gaz réduits  
Vent nul

Volets baissés  
Piste en dur

**ROULEMENT A L'ATTERRISSAGE**

Masse maxi. kg	Vitesse d'approche	Au niveau de la mer + 15°C		762 m - 2500 pieds + 10°C		1524 m - 5000 pieds + 5°C		2286 m - 7500 pieds 0°C	
		Roule- ment	Passage 15 m	Roule- ment	Passage 15 m	Roule- ment	Passage 15 m	Roule- ment	Passage 15 m
1043	113 km/h 61 kts 70 MPH	158 m	381 m	170 m	400 m	184 m	422 m	200 m	445 m

Note : Diminuer les distances de 10 % pour 5 Kts de vent debout. Les augmenter de 10 % pour chaque tranche de 15° au-dessus de la température standard. En cas d'atterrissage sur piste sèche, en herbe, augmenter ces distances de 20 %.

**Tableau 6**

## Volets relevés - Plein gaz

## TAUX DE MONTEE MAXIMUM

Masse maxi kg	Au niveau de la mer + 15° C			1524 m - 5000 pieds + 5° C			3048 m - 10000 pieds - 5° C			4572 m - 15000 pieds - 15° C		
	VI	Taux de montée FT/min.	Consom- mation litres	VI	Taux de montée FT/min.	Consom- mation litres	VI	Taux de montée FT/min.	Consom- mation litres	VI	Taux de montée FT/min.	Consom- mation litres
750	133 km/h 72 kts 83 MPH	1085	3,8	124 km/h 67 kts 77 MPH	825	7,2	113 km/h 61 kts 70 MPH	570	10,6	103 km/h 56 kts 64 MPH	315	15,5
900	141 km/h 76 kts 88 MPH	840	3,8	130 km/h 70 kts 81 MPH	610	8,3	120 km/h 65 kts 75 MPH	380	13,6	110 km/h 59 kts 68 MPH	155	23,5
1043	146 km/h 79 kts 91 MPH	645	3,8	137 km/h 74 kts 85 MPH	435	9,9	129 km/h 69 kts 80 MPH	230	18,2	118 km/h 63 kts 73 MPH	20	43,5

Note : Volets relevés - Plein gaz. Mélange pauvre au-dessus de 3000 pieds. La consommation comprend le point fixe et le décollage.

Tableau 7

REIMS/CESSNA F 172 M

**PLANE MAXIMUM**

*f = 40 :*

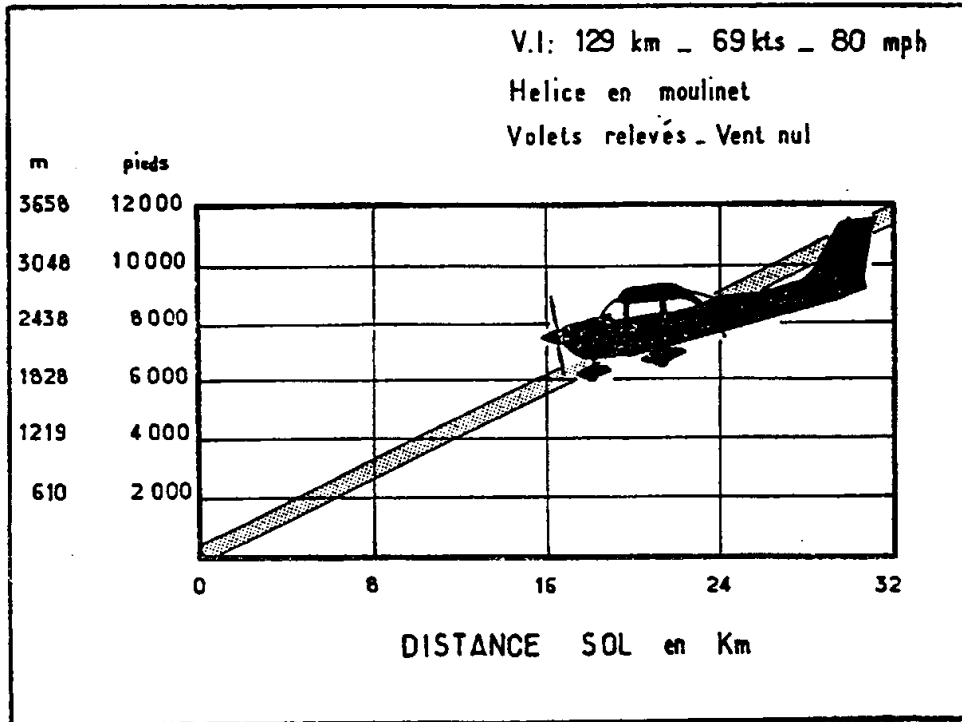

Figure 9

**VENT LIMITE PLEIN TRAVERS DEMONTRE**

Au décollage : 37 km/h - 20 kts  
A l'atterrissage : 28 km/h - 15 kts